

BeoVision Avant

BeoVision Avant-55

BeoVision Avant-75

BeoVision Avant-85

Arvoisa asiakas

Tässä opaskirjassa on lisätietoa Bang & Olufsen -tuotteesi ja siihen liitettyjen laitteiden päivittäisestä käytöstä sekä tarkempia tietoja tuotteen ominaisuuksista ja toiminnoista. Opaskirja sisältää tietoa muun muassa asetuksista, tuotteen käyttämisestä Bang & Olufsenin kaukosäätimen avulla sekä langallisen ja langattoman yhteyden käyttöön ottamisesta. Oletamme, että jälleenmyyjäsi toimittaa, asentaa ja säätää tuotteen.

Opaskirjaa päivitetään säännöllisesti, joten siinä kerrotaan myös esimerkiksi ohjelmistopäivityksiin sisältyvistä uusista ominaisuuksista ja toiminnoista. Kun saat televisioosi uudet ominaisuudet ja toiminnot, voit lukea niistä lisää HYVÄ TIETÄÄ -valikosta ASETUS-kohdan alta.

Lisätietoja tuotteesta on useimmin kysytyjen kysymysten osiossa osoitteessa www.bang-olufsen.com/faq.

Bang & Olufsen -jälleenmyyjältä saat aina palvelua ja lisätietoja.

Lähimmän jälleenmyyjän löydät verkkosivuiltamme

www.bang-olufsen.com

Kaukosäätimen käyttö, 6

Katso ohjeet kaukosäätimen käyttämiseksi. Voit käyttää televisiotasi myös BeoRemote-sovelluksella.

Opaskirjan käyttö, 8

Katso, kuinka voit käyttää kuvitettuja valikkotoimintoja, selata valikoita ja hyödyntää merkivalon toimintaa Bang & Olufsen -televisiosi parhaan käyttökokemuksen saavuttamiseksi.

Television ottaminen käyttöön, 11

Television sijoitus- ja käsittelyohjeet.

Huoltaminen, 13

Katso tuotteiden puhdistus- ja huolto-ohjeet.

Liitännät, 14

Katso ohjeet television kytkemiseksi ja kokoonpanon laajentamiseksi lisälaitteilla, kuten digiboksilla, PC:llä tai kameralla, jolloin saat käyttöön lisää lähteitä. Tarvittaessa voit palauttaa oletusasetukset.

Television kääntymisasentojen ohjelmointi, 22

Määritä moottoroidun lattiajalustan tai seinätelineen kääntymisasennot kuuntelu- ja katselukokemuksen optimoimiseksi eri paikkoja varten. Voit myös säätää moottoroidun pöytäelineen kallistuskulmaa heijastusten välttämiseksi.

Lisälaitteiden käyttöönotto, 23

Rekisteröi kytkettyjä laitteita LÄHDELUETTELO-valikossa ja lataa PUC-taulukoita käyttäaksesi muita kuin Bang & Olufsen -laitteita Bang & Olufsen -kaukosäätimelläsi. Voit poistaa ylimääräiset PUC-taulukot, joita et enää tarvitse, ja voit myös määrittää USB-laitteita esimerkiksi tallennusta varten.

Television katseleminen, 26

Katsele televisiota, tuo näkyviin ohjelmätietoja ja tallenna sisältöä televisioon kytketyille USB-kiintolevyille tai -SSD-levylle. Voit kääntää television useita katselu- ja kuunteluasentoja varten sekä muuttaa tekstityksen ja äänen asetuksia mieltymystesi mukaisesti.

Kanavien, ryhmien ja luetteloiden käyttäminen, 30

Luo, muokkaa ja käytä ryhmiä ja luetteloja. Voit esimerkiksi muokata kunkin perheenjäsenen kanavavaihtoimen asetuksia. Näin kaikkien käyttäjien ei tarvitse selata kaikkia käytettävissä olevia kanavia tietyn kanavan löytämiseksi. Voit myös muokata ja lisätä kanavia sekä katsella maksukanavia (mikäli saatavilla).

Ohjelman keskeytys ja katselun jatkaminen, 33

Jos televisioon on kytketty USB-kiintolevy tai -SSD-levy, voit keskeyttää meneillään olevan digitaalisen ohjelman ja jatkaa sitä myöhemmin. Näin voit esimerkiksi hakea kupin kahvia ja jatkaa sitten ohjelman katselua pienellä viiveellä sen todellisesta lähetyssignaalista. Voit siirtyä taakse ja eteenpäin tietyn kohtauksen toistamiseksi.

Ohjelman tallentaminen, 35

Voit ajastaa ohjelman tallennuksen, jos haluat katsella sitä uudelleen tai muuna kuin ohjelman lähetyisaikana. Tuo näkyviin ajastinluettelo, josta voit muokata ajastimia ja tarkastella tallennettavien ohjelmien luetteloja. Jos haluat tallentaa katseltavan ohjelman, voit myös kopioida sen ajansiirtopuskurista tallennusta varten määritetyille USB-kiintolevyille tai -SSD-levylle.

Tallenteen toistaminen, 38

Katsele ja selaa tallenteita, olivatpa ne sitten vanhoja tai uusia, ajastettuja tai aiemmin toistamattomia.

Tallenteiden muokkaus, 40

Katso, kuinka voit suojata, nimetä, lajitella, leikata, jakaa tai poistaa tallenteita. Näiden toimintojen avulla voit muokata tallenteita mieltymystesi mukaisesti. Voit myös muuttaa kategorian tai ottaa käyttöön lapsilukko toiminnon.

Kanavien uudelleenvirittäminen, 41

Kanavat päivitetään automaattisesti, mutta voit myös päivittää kanavat tarvittaessa manuaalisesti tai asentaa kaikki kanavat uudelleen (jos olet esimerkiksi vaihtanut palveluntarjoajaa).

Kaiuttimien asennus – surround-ääni, 43

Liitä televisiosi surround-äänijärjestelmään ja nauti äänentoistoelämyksestä. Jos haluat kytkeä järjestelmän kaiuttimet langattomasti ja nauttia äänentoiston lisäksi myös langattoman ympäristön kauneudesta, liitä kaiuttimet osaksi televisiota. Suosittelemme, että kokeilet eri kaiutinryhmiä äänenlaadun optimoimiseksi eri kuuntelupaikoissa. Voit myös määrittää äänitiloja eri ohjelma- tai lähdetyyppjä varten.

Jatkuu...

Äänitilojen ja kaiutinryhmien päivittäinen käyttö, 47

Vaihda eri äänitilojen välillä (kuten PELI-tilan) optimoidaksesi surround-äänijärjestelmän äänentoiston eri ohjelma- ja lähdetyyppjeä varten. Vaihda eri kaiutinryhmien välillä äänenlaadun optimoimiseksi eri kuuntelupaikoissa. Voit esimerkiksi asettaa yhden sijainnin avokeittiöön NetRadio-lähdettä varten ja toisen nojatuoliin TV-lähdettä varten. Kukin kaiutinryhmä muokataan tiettyä kuuntelupaikkaa varten.

Äänen ja kuvan asetusten säätäminen, 48

Säädä äänen ja kuvan asetuksia, kuten basson tasoa ja kuvan kirkkautta, ja valitse käyttöön kuvatiloja ja -suhteita eri ohjelmia ja lähteitä varten.

TV-kokemuksen yksilöinti, 51

Tallenna ja palauta nykyisen lähteen, äänen ja kuvan tilannevedos, niin voit palauttaa saman yhdistelmän helposti käyttöön myöhemmin. Sisäisiä lähteitä varten voidaan tallentaa myös toistettava kohde.

3D-televisioin käyttöönnotto, 52

Määritä, kuinka 3D-televisio aktivoidaan, niin voit nauttia sen katselusta silloin, kun se sopii sinulle parhaiten.

3D-televisioin katselu, 53

Aktivoi 3D-televisio ja nauti mukaansatempaavasta katselukokemuksesta. Valitse tila palveluntarjoajan signaalin mukaisesti.

Kahden ohjelmälähteen katselu, 55

Voit katsella kahta ohjelmälähdettä samanaikaisesti – katsele esimerkiksi toista lähdettä elokuvan mainostauon aikana ja seuraa samalla, milloin mainostauko loppuu ja elokuva jatkuu.

Tekstitelevisio, 56

Tallenna tekstitelevisioin suosikkisivusi MEMO-sivuksi, niin voit avata ne helposti milloin tahansa.

Lisälaitteiden käyttäminen, 58

Voit käyttää Bang & Olufsen -kaukosäätimelläsi myös muita televisioon kytkettyjä laitteita, kuten digibokseja ja DVD-soittimia – näin voit käyttää koko järjestelmää yhdellä kaukosäätimellä.

NetRadio, 59

Selaa, etsi ja toista nettiradioita televisiollasi ja nauti musiikista kaikkialta maailmasta.

WebMedia, 61

Selaa verkkosivuja ja lisää sovelluksia WebMedia-toiminnolla. WebMedian avulla voit käyttää Internet-ominaisuuksia televisiollasi. Voit esimerkiksi jakaa helposti verkkosivultöä olohuoneessa perheesi kanssa.

Spotify, Deezer ja YouTube, 63

Käytä Spotify-, Deezer- ja YouTube-sovelluksia ja nauti musiikista ja televisiosta juuri niin kuin itse haluat.

HomeMedia, 64

Valokuvien selaaminen ja musiikkitiedostojen toistaminen televisiossa. Nauti tallennuslaitteen sisällöstä mukavasti olohuoneessa ystäväiesi kanssa. Voit myös suoratoistaa sisältöä tietokoneelta tai älypuhelimesta.

Sleep Timer -ajastimet, 67

Aseta televisio katkaisemaan virtansa automaattisesti, jos haluat esimerkiksi kuunnella musiikkilähdettä nukkumaan mennessäsi tai sammuttaa television automaattisesti ohjelman päättyessä.

Virta-asetukset, 68

Määritä virrankulutuksen ja automaattisen valmiustilan asetukset, ja nopeuta television käynnistysaika.

Pääsynvalvonta, 69

Luo pääsykoodi, jonka avulla voit estää muita muokkaamasta kanava-asetuksia ja katsomasta kanavia tai tallenteita. Voit esimerkiksi rajoittaa lasten pääsyä kanaville, jotka sisältävät väkivaltaisia ohjelmia.

PIN-koodijärjestelmä, 70

PIN-koodijärjestelmän avulla voit tehdä televisiosta hyödyttömän niille, jotka eivät tiedä koodia (esimerkiksi jos televisio on varastettu ja irrotettu siksi verkkovirrasta tietyksi ajaksi).

Jatkuu...

Ohjelmiston ja palvelun päivittäminen, 71

Päivitä television tai koko Bang & Olufsen -järjestelmän ohjelmisto ja etsi tietoja moduuleista, niin saat käyttöösi varmasti uusimmat ominaisuudet ja toiminnot.

Digitaalinen teksti ja HbbTV, 72

Tässä osiossa kerrotaan, kuinka voit kytkeä Digitaalinen teksti -toiminnon päälle ja pois päältä MHEG-käyttöä varten. Tämä ominaisuus on hyödyllinen tietyissä maissa tai tiettyjä CA-moduuleja varten. Se ottaa käyttöön kanavien saatavilla olevat sovellukset. Voit ottaa käyttöön HbbTv:n. Se on verkkopalvelu, joka tarjoaa käyttöön kanavan tarjoamia lisäominaisuuksia, kuten kilpailuja ja yhteisötoimintoja.

Verkkoasetukset, 73

Verkon määrittäminen ja verkon tietojen tarkastelu. Verkkoyhteyden avulla voit käyttää monia lähteitä, kuten NetRadiota ja WebMediaa, sekä hyödyntää ohjelmistopäivitykset, HbbTv:n ja muita ominaisuuksia.

Äänen jakaminen Network Link -toiminnolla, 76

Tee linkkikytkentöjä ja integroi televisiosi muiden tuotteiden kanssa, niin voit jakaa ääntä kodin muihin huoneisiin ja laajentaa siten Bang & Olufsen -järjestelmäsi mahdollisuuksia.

Audiojärjestelmän kytkeminen ja käyttäminen, 78

Kytke televisioon audiojärjestelmä ja käytä integroitua audio-/videojärjestelmää musiikin toistamiseksi audiojärjestelmästä television kautta tai äänen lähettämiseksi televisiosta audiojärjestelmään.

Kaksi televisiota – Network Link -yhteydellä, 80

Kytke televisiosi toiseen televisioon ja käytä integroitua videojärjestelmää jakaaksesi äänen kahden television välillä, niin voit esimerkiksi kuunnella toisessa huoneessa sijaitsevan television ääni- tai videolähdettä.

Kahden television käyttäminen samalla kaukosäätimellä, 82

Vaihda kahden television välillä ja käytä kumpaakin televisiota samalla Bang & Olufsen -kaukosäätimellä.

HDMI Matrix, 83

Määritä asetukset HDMI-MATRIISI-valikossa, jos olet kytkenyt HDMI Matrix -laitteen, jolla voit kytkeä useita ulkoisia lähteitä useisiin televisioihin ja käyttää niiden lähteitä erikseen kussakin televisiossa tai samanaikaisesti useissa huoneissa.

Kaukosäätimen käyttö

Televisiota voidaan käyttää BeoRemote One -kaukosäätimellä.

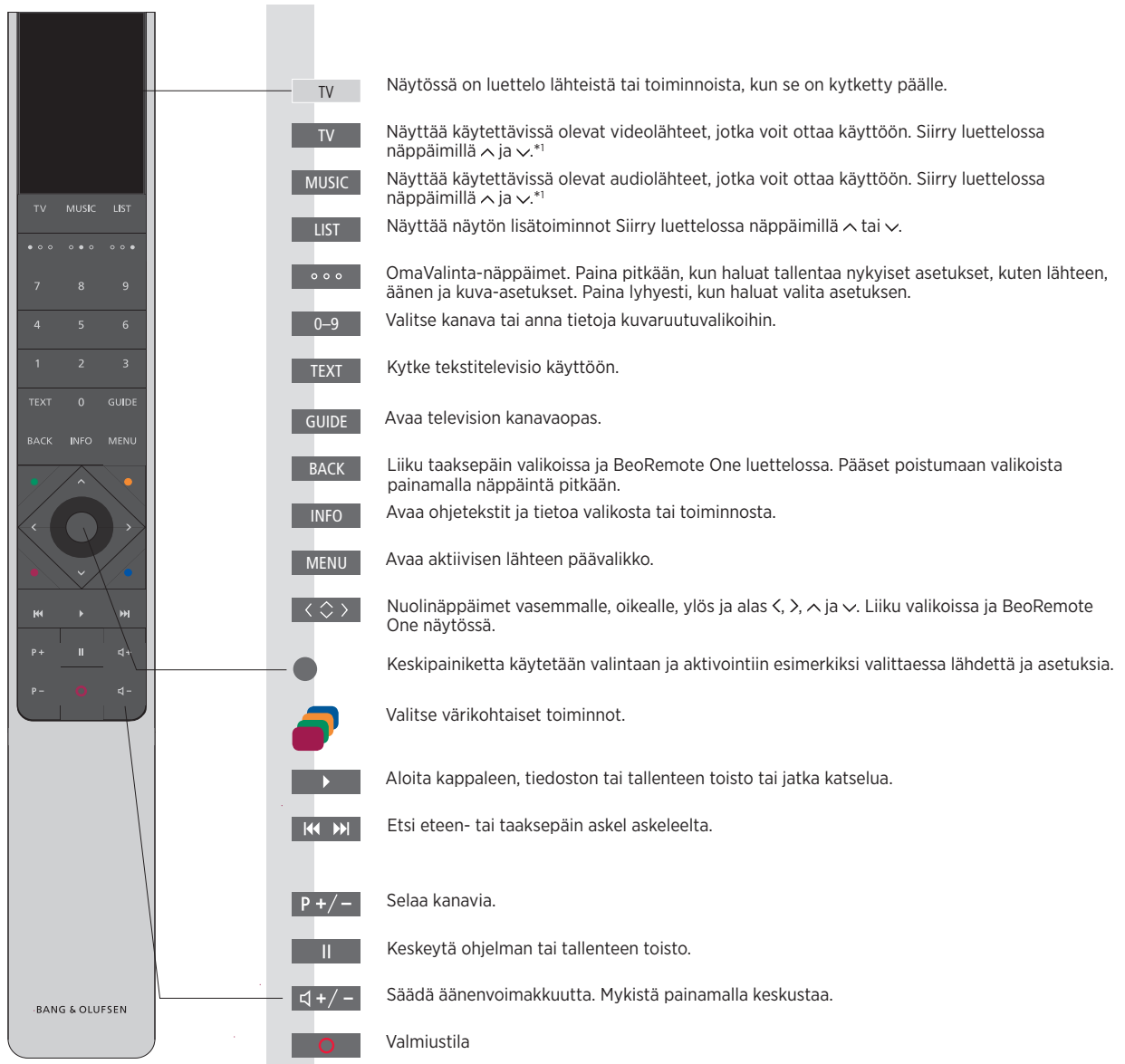

1Jotkin näytön lähteet voidaan määrittää uudelleen asetusten määrittämisen aikana. Lisätietoja on [sivulla 23](#).

Kaukosäätimen mukana tulevassa opaskirjassa on yleisohjeita kaukosäätimen käytöstä.

*Joissakin maissa ja CA-moduuleissa Digitaalinen teksti- tai MHEG-toiminto on aktivoitava. Sen vuoksi BeoRemote One on näissä maissa joiltakin osin erilainen. Kun näytössä ei näy valikkoa, sinun on painettava **MENU**-näppäintä ennen värillisen näppäimen painamista. Lisätietoja on [sivulla 72](#).*



Laitteen ja television on oltava samassa verkossa, jotta BeoRemote-sovellusta voidaan käyttää.

BeoRemote-sovelluksella voit käyttää television ominaisuuksia älypuhelimella tai iOS-tabletilla. Se on erityisen hyödyllinen, kun käytät verkkosivuja tai sovelluksia [WebMedia](#)-toiminnolla.*¹ Sekä television että laitteen on oltava samassa verkossa, ja WAKE-ON-WLAN/WAKE-ON-LAN-toiminnon on oltava ON-tilassa. Katso lisätietoja television VIRRANSÄÄSTÖ-valikosta. Siten voit käynnistää television valmiustilasta. Huomaa, että virrankulutus on valmiustilassa hieman tavallista suurempi.

BeoRemote-sovellus toimii yhdessä televisiosi kanssa. Se ei kuitenkaan tue kaikkia BeoRemote Onen toimintoja.

Huomaa, että ensimmäiset asetukset on tehtävä BeoRemote One -kaukosäätimellä. BeoRemote-sovelluksen käyttäminen edellyttää, että televisio on kytketty verkkoon.

*¹*BeoRemote-sovellus on yhteensopiva uusimmalla iOS-käyttöjärjestelmällä tai Android 4.0 (tai uudemmmalla) -käyttöjärjestelmällä varustettujen älypuhelimien sekä uusimmalla iOS-käyttöjärjestelmällä varustettujen tablettien kanssa.*

Opaskirjan käyttö

Pikaopas ja verkko-opas

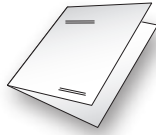

Television mukana toimitettu pikaopas sisältää esittelyn television tärkeimmistä ominaisuuksista.



Verkko-opas sisältää tarkempaa tietoa televisiosta ja sen ominaisuuksista ja toiminnoista.

Valikon käyttö

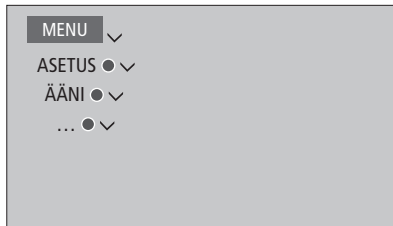

Esimerkki valikon käytöstä.

Tällaisella valikkorakenteella ilmaistaan polku, jota seuraamalla voit tehdä erilaisia asetuksia. Paina kaukosäätimen **MENU**-näppäintä. Avaa haluamasi valikko painamalla nuolinäppäintä ∇ ja **keskinäppäintä**.

Tietyissä kohdissa voit myös painaa kaukosäätimen **INFO** näppäintä ja tuoda esiin ohjetekstejä.

Kaukosäätimen käyttäminen



Esimerkki BeoRemote Onen käytöstä.

Kaukosäätimen käytöstä annetaan ohjeita tarvittavissa kohdissa.

- Tummanharmaa näppäin tarkoittaa fyysistä näppäintä, jota on painettava.
- Vaaleanharmaa näyttöteksti tarkoittaa BeoRemote One näyttötekstiä. Avaa se painamalla BeoRemote One **LIST**-, **TV**- tai **MUSIC**-näppäintä. Teksti näkyy BeoRemote One näytössä. Tekstit kohdissa **LIST**, **TV** ja **MUSIC** voidaan nimetä uudelleen, ja voit myös piilottaa tarpeettomat tekstit ja näyttää tarvittavat tekstit. Lisätietoja on BeoRemote One oppaassa.

- **Keskinäppäimen** symboli ● näyttää, milloin toimintasarjassa on painettava **keskinäppäintä**.

Valikoiden käyttö

Selaa valikoita ja valitse asetuksia kaukosäätimellä. **MENU**-painikkeen painallus avaa päävalikon, joka sisältää aktiivisen lähteen valikon päällekkäiskuvan.

Tämän oppaan ohjeissa käytetään BeoRemote One -kaukosäädintä.

Näyttö ja valikot

Valitse lähde ja asetukset.

Tuo näkyviin videolähteet BeoRemote One näyttöön ja valitse päälle kytkettävä televisiolähde.



Avaa päävalikko painamalla tätä näppäintä.



Liiku valikoissa

Kun valikko näkyy näytössä, voit liikkua valikkovaihtoehtojen välillä, tuoda asetuksia näkyviin tai syöttää tietoja.

Korosta valikko tai muuta asetusta.



Syötä tietoja.



Avaa alavalikko tai tallenna asetukset.



Valitse vaihtoehto.



Siirry takaisinpäin valikoissa painamalla tai poistu valikoista pitämällä näppäin painettuna.



Siirry valikkosivulta toiselle

Jotkin valikot eivät mahdu näkymään kerralla televisioruudussa. Sen merkiksi näytön alareunan valikkokohte näkyy vain puolittain. Voit helposti siirtyä luettelon alusta loppuun painamalla \wedge -näppäintä.

Selaa sivuja.



Selaa valikkokohteita.



*Esimerkki kanavaluettelosta.
Tee valinta keskinäppäimellä.*

Valitse lähde

Voit tuoda lähteen näkyviin painamalla **TV-** tai **MUSIC-**näppäintä ja valitsemalla lähteen kaukosäätimen näytöstä, tai voit valita lähteen myös television valikosta.

Avaa päävalikko painamalla tätä näppäintä.

MENU

Valitse LÄHDELUETTELO.



Valitse lähde.



Näytä ohjetekstit

Voit tuoda näkyviin ohjetekstejä sekä ominaisuuksien ja toimintojen selityksiä valikoissa ja alavalikoissa (mikäli saatavilla).^{*1} Yleiset ominaisuudet ja toiminnot on esitelty myös HYVÄ TIETÄÄ -valikossa.^{*2}

Avaa päävalikko painamalla tätä näppäintä.

MENU

Avaa ASETUS-valikko.



Valitse vaihtoehto.



Näytä tai piilota ohjetekstit.

INFO

^{1**}Joissakin kielivaihtoehtoissa ohjetekstit ovat saatavilla vain englanniksi.

^{2*}Avaa HYVÄ TIETÄÄ -valikko ASETUS-valikosta. Voit lukea lisää perustoiminnoista ja -ominaisuuksista. Kun televisio vastaanottaa ohjelmistopäivityksiä (edellyttää Internet-yhteyttä), uudet ominaisuudet ja toiminnot esitellään tässä valikossa.

Merkkivalo

Valmiustilan merkkivalo

Television kuvaruudun oikealla puolella sijaitseva valmiustilan merkkivalo ilmaisee television tilan.

(Jatkuvasti palava vihreä)

Television virta on kytkettynä, mutta kuvaruudussa ei näy kuvaa.

(Hitaasti vilkkuva punainen)

Televisio on irrotettu sähköverkosta ja kytketty sitten takaisin sähköverkkoon, joten sinun on annettava PIN-koodi.

[Lisätietoja PIN-koodijärjestelmästä on sivulla 70.](#)

(Nopeasti vilkkuva punainen)

Älä irrota televisiota verkkovirrasta. Syynä voi olla uuden ohjelmiston aktivointi tai se, että PIN-koodi on annettu väärin liian monta kertaa.

Television käyttöönotto

Valtuutetun huoltohenkilöstön on suoritettava television käyttöönotto jalustan tai telineen oppaan mukaisesti. Television voi sijoittaa useaan eri paikkaan. Sijoita ja kytke televisio ohjeiden mukaisesti.

Näytön ympärille on jätettävä riittävästi tilaa tuuletusta varten. Jos televisio ylikuumenee (valmiustilan merkkivalo vilkkuu ja näytössä näkyy varoitus), kytke televisio valmiustilaan, jotta se jäähtyy normaaliin lämpötilaan. Älä kuitenkaan irrota televisiota verkkovirrasta. Tällä välin televisiota ei voi käyttää.

VAROITUS! Älä nosta tai siirrä televisiota, kun se on lattiajalustassa. Muuten television kuvaruutu voi hajota. Ota yhteyttä jälleenmyyjään.

Jos televisio asennetaan pöytätelineeseen, varmista, että sijoitetaan tasolle, joka kestää television ja pöytätelineen painon.

Sijoitusvaihtoehdot

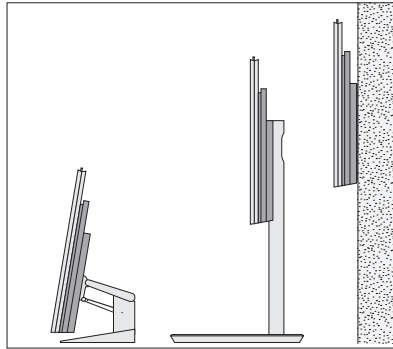

Television voi sijoittaa useaan eri paikkaan. Katso lisätietoa saatavilla olevista jalustoista ja seinätelineistä osoitteesta www.bang-olufsen.com tai ota yhteyttä Bang & Olufsen -jälleenmyyjään. Televisioon on saatavana erikokoisia jalustoja television koon mukaan. Televisio on painava, joten sitä siirtämään tai nostamaan tarvitaan ammattitaitoinen henkilöstö, joka käyttää asianmukaisia välineitä.

Käsittely

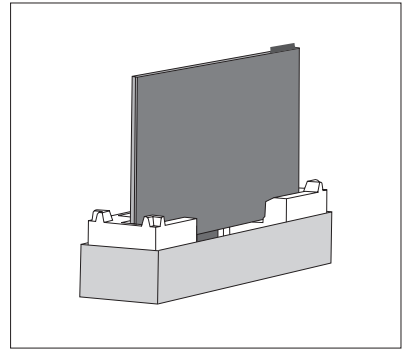

Televisiota ei ole suunniteltu käytettäväksi ilman seinätelinettä tai jalustaa. Sitä on aina tuettava, kunnes se on asennettu. Vahinkojen välttämiseksi käytä vain Bang & Olufsen hyväksymiä seinätelineitä tai jalustoja.

Seinäteline ja jalustat

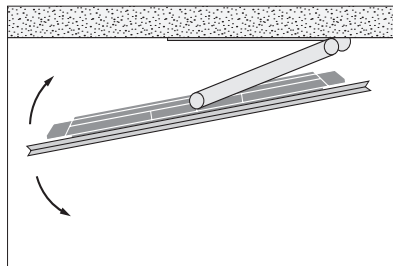

Aseta television suurin kääntökulma moottoroidussa jalustassa tai seinätelineessä. Muista jättää riittävästi tilaa television ympärille, jotta se pääsee kääntymään esteettä. Jos televisio asennetaan moottoroituun pöytätelineeseen, sitä voidaan kallistaa hieman häiritsevien heijastusten välttämiseksi. Lisätietoja on [sivulla 22](#).

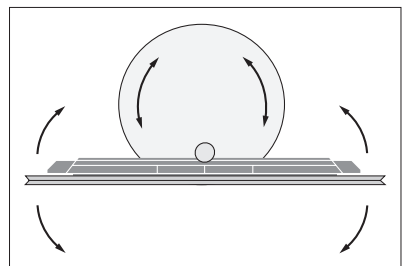

Jos lattiajalustaan asennettu televisio on siirrettävä, se on irrotettava jalustasta. On myös tärkeää, että jalusta asetetaan KULJETUS-tilaan. Jalusta on otettava jälleen käyttöön uudessa paikassa. Tee asetukset avaamalla ASETUS-valikko ja valitsemalla KÄÄNTÖ.

Yleiskatsaus

Aseta liitäntäpaneeli ja muut tärkeät komponentit paikoilleen.

- 1 Seinätelineen asennusreiät.
- 2 Jalustan asennusreiät.
- 3 Pääliitäntäpaneelin suojukset. Siirrä suojukset sivuun, niin liitäntäpaneeli tulee näkyviin.
- 4 Pikaliitäntäpaneeli.
- 5 Valmiustilan merkkivalo ja huonevalaistuksen merkkivalo.

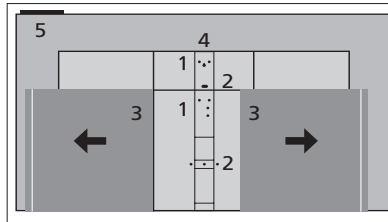

Kokoonpanosta riippuen voidaan käyttää erilaisia jalustan tai seinätelineen suojuksia. Katso suojusten asennusohjeet jalustan tai seinätelineen oppaasta.

Johtojen kytkeminen

Kerää johdot paneelin ylä- ja alapuolelta ja kiinnitä ne nippusiteillä. Vedä sitten johdot johtopidikkeiden takaa ylös tai alaspäin seinätelineen tai jalustan sijoituksen mukaan. Katso lisätietoja oheisesta kuvasta.

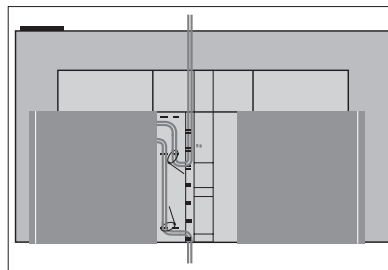

Jos televisio kiinnitetään moottoroituun jalustaan tai seinätelineeseen, varmista, että johdot eivät rajoita television kääntymistä, ja kiinnitä johdot sitten siististi nippusiteillä.

Huoltaminen

Käyttäjän tehtäviin kuuluu säännöllinen huolto, kuten puhdistus.

Kuvaruutu

Pyyhi kuvaruutu kevyesti mietoon ikkunanpesuaineeseen kostutetulla kankaalla jättämättä raitoja tai jälkiä. Jotkin mikrokuituliinat ovat hankaavia ja voivat vahingoittaa optista pinnoitetta.

Kotelo

Pyyhi pinnoilta pöly kuivalla, pehmeällä liinalla. Poista lika ja tahrat pehmeällä liinalla, joka on kostutettu veden ja miedon puhdistusaineen (esim. astianpesuaineen) seoksella.

Älä koskaan käytä alkoholia tai muita liuottimia television osien puhdistukseen.

Liitännät

Television liitännäpaneeliin voidaan kytkeä signaalikaapeleita ja monia lisälaitteita, esim. DVD-soitin tai musiikkijärjestelmä.

Näihin liitännöihin kytketyt laitteet voidaan rekisteröidä LÄHDELUETTELO-valikossa, kun painat **punaista** näppäintä. Jos laitetta ei näy LÄHDELUETTELO-valikossa, lisää se LÄHDELUETTELO-valikkoon painamalla ensin **vihreää** näppäintä. Lisätietoja on [sivulla 23](#).

Muista irrottaa televisio sähköverkosta, ennen kuin kytket televisioon laitteita. Tämä ei koske lähteen liittämistä HDMI IN- tai USB-liitäntään.

Sen mukaan, minkä tyyppisiä laitteita liität televisioon, tarvitaan erilaisia kaapeleita ja mahdollisesti myös sovitimia. Kaapeleita ja sovitimia on saatavana Bang & Olufsen -jälleenmyyjältä.

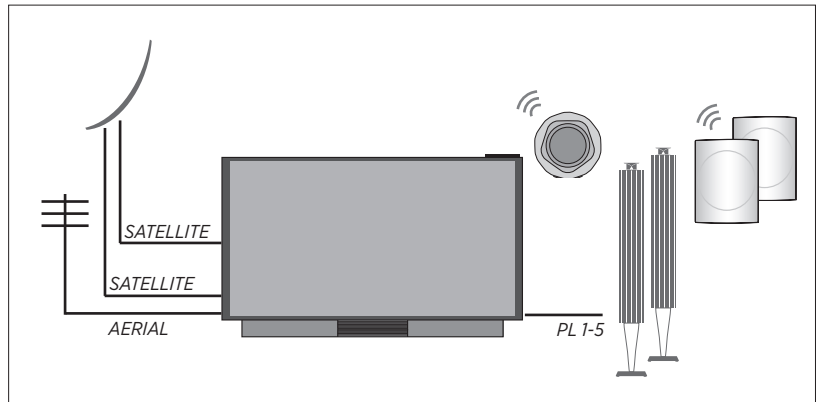

Viritin

Jos käytät kiintolevytallentimen toimintoja satelliittiantennin kanssa, sinun on käytettävä LNB-päätä kahdella lähdöllä. Jos järjestelmässäsi on useampi kuin yksi satelliittiantenni, sinun on käytettävä myös useaa DISEqC-kytkintä. Lisätietoja saat Bang & Olufsen -jälleenmyyjältä.

Kaiuttimet

Käytä Bang & Olufsen BeoLab-kaiuttimia. Kaapeleita on saatavana Bang & Olufsen -jälleenmyyjältä. Voit myös kytkeä järjestelmään langattomasti kahdeksan kaiutinta. [Katso lisätietoja sivulta 43.](#)

Parhaan langattoman yhteyden muodostamiseksi on suositeltavaa, että kaikki langattomat kaiuttimet sijoitetaan enintään 9 metrin etäisyydelle televisiosta.

Älä sijoita mitään esteitä television tai langattomien kaiuttimien eteen, sillä se voi aiheuttaa häiriötä langattomaan yhteyteen. Langattomat kaiuttimet on sijoitettava yhteen huoneeseen, ja niiden ja television välillä on oltava näköyhteys. Katso kaiuttimesi mukana tulleesta oppaasta lisätietoja siitä, voidaanko kaiuttimesi kytkeä langattomasti.

Laitteet, joissa on HDMI™-lähtöliitäntä

Laitteet, joissa on HDMI-lähtöliitäntä, kuten digiboksi, voidaan liittää mihin tahansa television vapaana olevaan HDMI-liitäntään. UHD (Ultra High Definition) -lähteitä varten on kuitenkin suositeltavaa käyttää HDMI 1-liitäntää. Lisätietoja kytkettyjen laitteiden käyttöön otosta on [sivulla 23](#).

Määritetty lähde voidaan valita BeoRemote One tai kohdasta LÄHDELUETTELO. Jos televisio havaitsee määrittämättömän lähteen, sinua pyydetään valitsemaan vaihtoehdoista EI MITÄÄN, NÄYTÄ LÄHDE tai KONFIGUROI TÄHÄN TULOON KYTKETTY LÄHDE.

Liitettyä laitetta voidaan käyttää sen omalla kaukosäätimellä, ja voit halutessasi ladata myös PUC-taulukon (mikäli saatavilla), jonka avulla voit ohjata laitetta Bang & Olufsen -kaukosäätimellä. [Lisätietoja on sivulla 58.](#)

Jos televisio on palautettava oletusasetuksiin, avaa ALUEELLISET ASETUKSET -valikko ja valitse toinen maa. Järjestelmä pyytää sinua vahvistamaan palautuksen. Kaikki tehdyt asetukset poistetaan, ja sinun on tehtävä ensimmäiset asetukset näytössä näkyvien ohjeiden mukaan.

Liitännäpaneelit

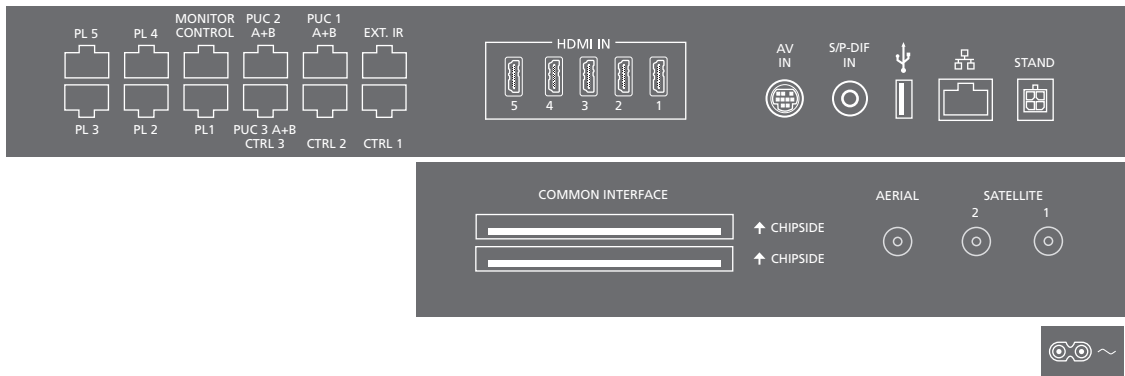

Pääliitännäpaneeliin pysyvästi kytketyt laitteet on rekisteröitävä LÄHDELUETTELO-valikossa painamalla **vihreää** näppäintä ja sitten **punaista** näppäintä kutakin lähdettä kohden. Pikaliitännäpaneelin kytketyt laitteet voidaan rekisteröidä LÄHDELUETTELO-valikossa painamalla **vihreää** näppäintä, korostamalla lähde ja painamalla sitten **punaista** näppäintä. Jos lähde on jo määritetty, voit korostaa sen LÄHDELUETTELO-valikossa ja muuttaa sen asetuksia painamalla **punaista** näppäintä. Lisätietoja on [sivulla 23](#).

Suosittelemme, että liität television Internetiin, jotta voit ladata ohjelmistopäivityksiä ja PUC (Peripheral Unit Controller) -taulukoiden avulla voit käyttää televisioon liitetyjä muiden kuin Bang & Olufsen valmistamia laitteita Bang & Olufsen -kaukosäätimellä.

Kytke television pääliitännäpaneelissa oleva --liitäntä pistorasiaan. Televisio on valmiustilassa ja käyttövalmis.

Laitteen mukana toimitettu virtajohto ja pistoke on tarkoitettu nimenomaan tälle laitteelle. Älä vaihda pistoketta. Jos virtajohto vahingoittuu, hanki uusi Bang & Olufsen -jälleenmyyjältä.

- Verkkovirta
Kytkenä verkkovirtalähteeseen.

PL 1-5 (Power Link)
Surround-äänijärjestelmän ulkoisille kaiuttimille. [Katso lisätietoja sivulta 21.](#)

MONITOR CONTROL
Tulevaan käyttöön.

PUC 1-3 A+B
HDMI IN tai AV IN -liitäntään kytketyn lisälaitteen infrapunasignaaleille. Voit käyttää televisioon liitetyjä muiden kuin Bang & Olufsen valmistamia laitteita Bang & Olufsen -kaukosäätimellä.

CTRL (1-2)
Tulevaan käyttöön.

EXT. IR
Tulevaan käyttöön.

HDMI IN (1-5)
HDMI (High Definition Multimedia Interface) -liitännän avulla voit kytkeä televisioon useita erilaisia lähteitä, kuten digibokseja, multimediasoittimia, Blu-ray-soittimia tai tietokoneen. UHD (Ultra High Definition) -lähteitä varten on suositeltavaa käyttää HDMI 1 -liitäntää.

AV IN
Analogisen video- tai audiolaitteiston liitäntöille. Liitäntään tarvitaan erilaisia soittimia. Sovittimia on saatavana Bang & Olufsen -jälleenmyyjältä.

S/P-DIF IN
Digitaalinen audioluoliitäntä, esim. tietokonetta varten.

USB (→→)
USB-laitteen kytkemistä ja digitaalisten valokuvien, videoiden ja musiikkiedostojen selaamista varten. Jos kytket järjestelmään USB-kiintolevyn tai -SSD-levyn, voit käyttää sitä ulkoisena kiintolevytallentimena.

Ethernet

Internet-yhteyttä varten. Ohjelmistopäivityksiä, WebMedia- ja NetRadio-toimintojen käyttöä ja PUC-latauksia varten.

Varmista, että tuotteen ja reitittimen välinen kaapeliyhteys ei kulje rakennuksen ulkopuolella, jotta vältetään yhteydestä korkeajännitteen kanssa.

Suosittelemme, että televisio määritetään päivittämään ohjelmisto automaattisesti. Katso lisätietoja [sivulta 71](#).

STAND

Moottoroidun jalustan tai seinätelineen kytkemistä varten. [Katso lattiajalustan tai seinätelineen kalibrointiohjeet sivulta 22](#).

AERIAL

Antennin tuloliitäntä television ulkoantennille tai kaapelitelevisioverkolle tai analogiselle signaalille.

SATELLITE (1-2)

Antennin tuloliitäntä digitaalista satelliittisignaalia varten.

COMMON INTERFACE (2 x PCMCIA)

CA-moduuli- ja korttipaikka koodattujen digitaalisten ohjelmien katselemiseksi. Lisätietoja yhteensopivista kortti- ja moduuliyhdistelmistä saat Bang & Olufsen -jälleenmyyjältä.

Pikaliitäntäpaneeli

HDMI IN (6)

HDMI IN -liitäntä lisälaitteiden kytkemiseen. Voit liittää myös kameran tai pelikonsolin.

MIC

Liitäntä kalibroitimikrofonin kytkemiseen, jotta kytketyt kaiuttimet voidaan kalibroida automaattisesti.

USB (->)

USB-laitteen kytkemistä ja digitaalisten valokuvien, videoiden ja musiikkitiedostojen selaamiseksi mediaselaimella (HomeMedia). Jos kytket järjestelmään USB-kiintolevyn tai -SSD-levyn, voit tallentaa siihen sisältöä sisäänrakennetuista virittimistä.



Käytä helposti HDMI IN-, mikrofoni- ja USB-liitäntöjä.

Digitaalisten lähteiden kytkeminen

Voit liittää laitteeseen jopa kuusi ulkoista HDMI-lähdettä, kuten digiboksin, tietokoneen tai pelikonsolin. Kaikki järjestelmään liitettävät laitteet voidaan määrittää.

[Lisätietoja on sivulla 23.](#) HDMI 6 -liitäntä on väliaikaisia kytkentöjä varten. [Lisätietoja on sivulla 16.](#)

Sen mukaan, minkä tyyppisiä laitteita liität televisioon, tarvitaan erilaisia kaapeleita ja mahdollisesti myös sovitimia. Jos sinulla on useampia kuin kahdentyyppisiä laitteita, jotka tarvitsevat PUC-liitännän, sinun on ostettava ylimääräinen PUC-kaapeli. Kaapeleita ja sovitimia on saatavana Bang & Olufsen -jälleenmyyjältä.

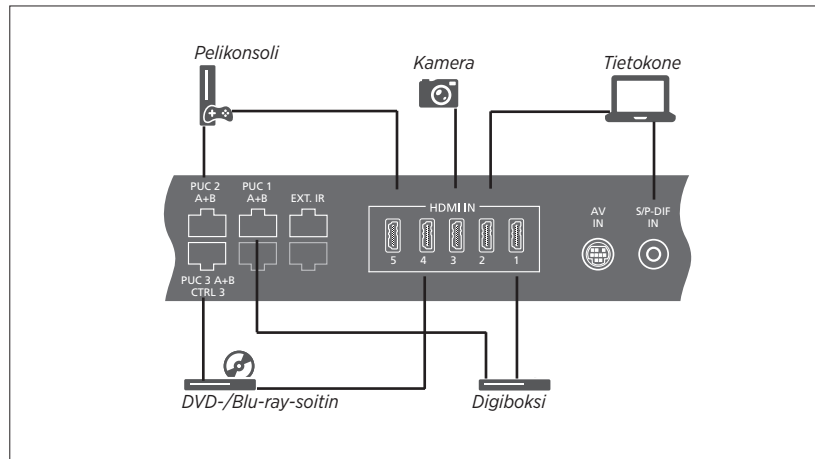

Esimerkki liitetyistä digitaalisista lähteistä.

Digiboksin kytkeminen

- > Kytke kaapeli digiboksin asianmukaiseen liitäntään.
- > Kiinnitä kaapeli television HDMI IN -liitäntään.
- > Jotta pystyisit ohjaamaan digiboksia Bang & Olufsen -kaukosäätimellä, liitä infrapunalähetin yhteen PUC-liitännöistä ja kiinnitä se digiboksin infrapunavastaanottimeen. [Lisätietoja infrapunalähettimistä on sivulla 19.](#)
- > Määritä lähde näytössä näkyvien ohjeiden mukaisesti.

DVD-/Blu-ray-soittimen kytkeminen

- > Kytke kaapeli DVD-/Blu-ray-soittimen asianmukaiseen liitäntään.
- > Kiinnitä kaapeli television HDMI IN -liitäntään.
- > Jotta pystyisit ohjaamaan DVD-/Blu-ray-soitinta Bang & Olufsen -kaukosäätimellä, liitä infrapunalähetin yhteen PUC-liitännöistä ja kiinnitä se DVD-/Blu-ray-soittimen infrapunavastaanottimeen. [Lisätietoja infrapunalähettimistä on sivulla 19.](#)
- > Määritä lähde näytössä näkyvien ohjeiden mukaisesti.

Pelikonsolin kytkeminen

- > Kytke kaapeli pelikonsolin asianmukaiseen liitäntään.
- > Kiinnitä kaapeli television HDMI IN -liitäntään.^{*1}
- > Jotta pystyisit ohjaamaan pelikonsolia Bang & Olufsen -kaukosäätimellä, liitä infrapunalähetin yhteen PUC-liitännöistä ja kiinnitä se pelikonsolin infrapunavastaanottimeen. [Lisätietoja infrapunalähettimistä on sivulla 19.](#)
- > Määritä lähde näytössä näkyvien ohjeiden mukaisesti.^{*2}

Kameran kytkeminen

- > Kytke kaapeli kameran asianmukaiseen liitäntään.
- > Kiinnitä kaapeli television HDMI IN -liitäntään.^{*1}
- > Määritä lähde näytössä näkyvien ohjeiden mukaisesti.

¹*Voit käyttää myös HDMI IN 6 -liitäntää tilapäisiä lähteitä varten. [Katso tilapäisten liitännöiden sijainnit sivulta 16.](#)

²* Kun valitset lähteeksi PELIKONSOLI, kuvatila PELI aktivoidaan oletusarvoisesti. Voit muuttaa tätä asetusta tilapäisesti KUVA-valikossa. [Lisätietoja on sivulla 49.](#)

Tietokoneen kytkeminen

Ennen tietokoneen kytkemistä sinun on irrotettava televisio, tietokone ja kaikki niihin kytketyt laitteet sähköverkosta.

Tietokoneen kytkeminen

- > Kytke tarvittavan kaapelin toinen pää tietokoneen DVI- tai HDMI-lähtöliitäntään ja toinen pää television HDMI IN -liitäntään.
- > Jos käytät tietokoneen DVI-lähtöliitäntää, käytä asianmukaista kaapelia ja liitä tietokoneen digitaalinen äänilähtö television S/P-DIF IN -liitäntään, jolloin pystyt kuulemaan tietokoneen äänet televisioon liitetyistä kaiuttimista.
- > Kytke television, tietokoneen ja kaikkien liitettyjen laitteiden verkkojohdot takaisin sähköverkkoon. Muista, että tietokone on kytkettävä maadoitettuun pistorasiaan tietokoneen asennusohjeissa kuvatulla tavalla.

Analogisen lähteen kytkeminen

Voit liittää yhden analogisen lähteen, kuten pelikonsolin tai videonaururin. Lisätietoja liitetyn laitteen määrittämisestä televisioon on [sivulla 23](#).

Irrota kaikki järjestelmät sähköverkosta ennen lisälaitteiden kytkemistä.

Analogisen lähteen kytkeminen

- > Kytke kaapeli sen laitteen asianmukaiseen liitäntään, jonka haluat kytkeä.
- > Kiinnitä kaapeli television AV IN -liitäntään.
- > Kytke television ja kaikkien kytkettyjen laitteiden verkkojohdot takaisin sähköverkkoon.
- > Jotta pystyisit ohjaamaan analogista lähdetä kaukosäätimellä, liitä infrapunalähetin yhteen PUC-liitännöistä ja kiinnitä se analogisen lähteen infrapunavastaanottimeen. [Lisätietoja infrapunalähtettimistä on sivulla 19](#).
- > Määritä lähde näytössä näkyvien ohjeiden mukaisesti.

Saatat tarvita myös erilaisia sovittimia ja kaapeleita. Kaapeleita ja sovittimia on saatavana Bang & Olufsen -jälleenmyyjältä.

Infrapunälähettimet

Jotta voisit käyttää muiden valmistajien kuin Bang & Olufsen tuotteita BeoRemote One tai BeoRemote-sovelluksella, kiinnitä Bang & Olufsen infrapunälähetin toisen valmistajan tuotteeseen ja kytke se sitten liitäntäpaneelin yhteen PUC-liitäntään. Kiinnitä lähetin lähelle kytketyn laitteen infrapunavastaanotinta, jotta voit varmistaa kauko-ohjauksen toimivuuden. Tarkista ennen lähettimen pysyvää kiinnittämistä, että voit käyttää laitteen valikoita television kautta BeoRemote One tai BeoRemote-sovelluksella.

Kun määrität lähettimen valittuun PUC-liitäntään LÄHDELUETTELO-valikossa, infrapunälähettimen asetukset määritetään automaattisesti. Voit kuitenkin tehdä liitännän asetukset myös manuaalisesti, jos haluat käyttää vaihtoehtoisia asetuksia.

Hanki tarvittaessa ylimääräinen PUC-kaapeli Bang & Olufsen -jälleenmyyjältä.

Katso lisätietoja oheislaitteohjaimien (PUC) taulukoiden lataamisesta digibokseihin [sivulta 23](#).

Smart Card digitaalisia kanavia varten

Jos haluat katsella salattuja kanavia, ota yhteys palveluntarjoajaasi. Palveluntarjoaja rekisteröi sinut valtuutetuksi katsojaksi yleensä erillistä maksua vastaan. Saat käyttöösi Smart Card -kortin ja CA-moduulin. Huomaa, että ne ovat voimassa vain yhden palveluntarjoajan palveluissa ja toimivat siten vain tiettyjen kanavien kanssa.

CA-moduuli toimii Smart Card -kortinlukijana ja purkaa palveluntarjoajan lähettämät salatut signaalit. Ilman Smart Card -korttia ja/tai CA-moduulia voidaan katsella vain salaamattomia digitaalisia kanavia, joita kutsutaan vapaiksi (free-to-air) kanaviksi.

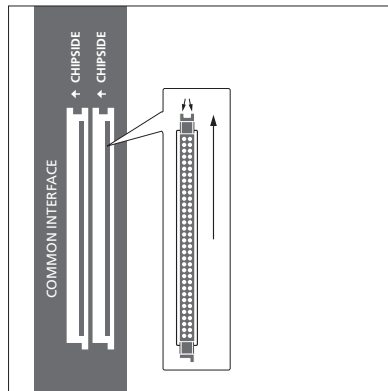

Kysy lisätietoja yhteensopivista CA Module -moduuleista Bang & Olufsen -jälleenmyyjältä.

Korttien on oltava CA-moduuleissa, ellei palveluntarjoajasi pyydä poistamaan niitä. Tämä on tärkeää, jos palveluntarjoajasi haluaa lähettää uutta tietoa Smart Card -korttiisi.

Työnnä Smart Card -kortti varovasti CA-moduuliin. CA-moduulin toisella puolella on yksi ulkoneva reuna ja toisella puolella kaksi ulkonevaa reunaa. Jos televisiosi ei vastaanota lainkaan signaalia, tarkista, että Smart Card -kortit ja CA-moduulit on asetettu paikoilleen oikein.

Smart Card -kortit ja CA-moduulit voivat tuoda käyttöön myös erityisiä valikoita, joiden käytöstä ei kerrota tässä oppaassa. Noudata tällöin palveluntarjoajan antamia ohjeita.

Jatkuu...

CA-moduulien aktivointi

CA-MODUULIT-valikossa voit ottaa käyttöön tai poistaa käytöstä maanpäällisen verkon, kaapeliverkon tai satelliittiverkon CA-moduuleja. Joissakin maissa satelliittiverkon CA-moduulin poistaminen käytöstä saattaa parantaa maanpäällisen verkon CA-moduulin toimintaa.

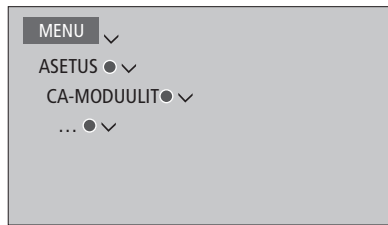

Voit myös käyttää CA-moduuleja päävalikosta, kun televisiovirrityksen lähde on oikea.

Kaiuttimien kytkeminen televisioon

Voit kytkeä televisioon Power Link -kaapelien avulla jopa 10 kaiutinta ja bassokaiutinta.

Lisäksi voit kytkeä langattomasti jopa kahdeksan kaiutinta, mukaan lukien bassokaiuttimia. Katso lisätietoja langattomien kaiuttimien asetuksista [sivulta 43](#).

Irrota kaikki järjestelmät sähköverkosta ennen lisälaitteiden kytkemistä.

Sen mukaan, minkä tyyppisiä kaiuttimia liität televisioon, tarvitaan erilaisia kaapeleita ja mahdollisesti myös sovitimia. Kaapeleita ja sovitimia on saatavana Bang & Olufsen -jälleenmyyjältä.

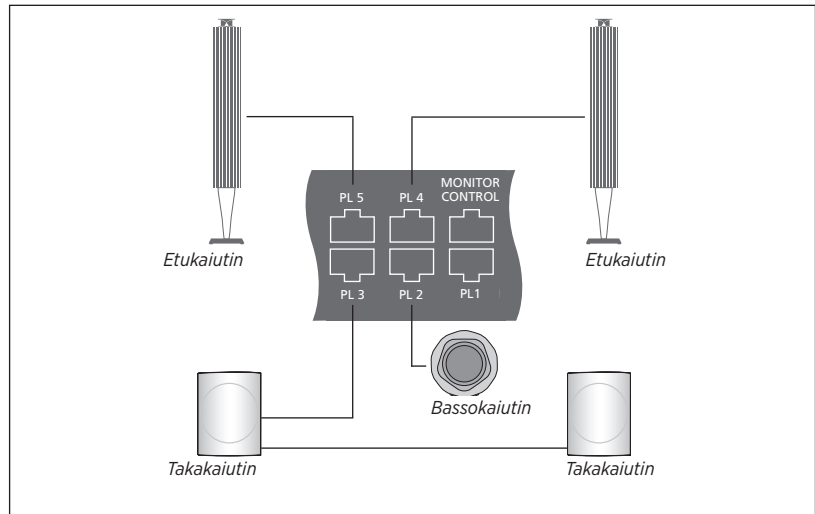

Esimerkki kaiutinkokoonpanosta.

Kaiuttimien kytkeminen

- > Kytke Power Link -kaapeli niiden kaiuttimien asianmukaiseen liitäntään, jotka haluat kytkeä televisioon.*1
- > Kiinnitä kaapelit television PL 1-5 -liitäntöihin.
- > Kytke Power Link -kaapeli bassokaiuttimen asianmukaiseen liitäntään.
- > Kiinnitä kaapeli television vapaana olevaan PL 1-5 -liitäntään
- > Kytke television ja kytkettyjen kaiuttimien verkkojohdot takaisin sähköverkkoon.

Jos haluat kytkeä kaksi kaiutinta television yhteen PL-liitäntään, eikä kaapelia voida yhdistää kaiuttimien välillä, tarvitset lisähaaroittimen. Ota yhteyttä Bang & Olufsen -jälleenmyyjääsi.

**1Muista asettaa kaiuttimien vasemman ja oikean sijainnin kytkin sen mukaan, onko kuuntelupaikka kaiuttimen vasemmalla vai oikealla puolella.*

Television kääntymisasentojen ohjelmointi

Jos televisio on varustettu moottorilla toimivalla jalustalla tai seinäkiinnikkeellä, sitä voidaan kääntää kaukosäätimen avulla.

Television voi myös säätää kääntymään valittuun katseluasentoon automaattisesti, kun televisioon kytketään virta.

Television voidaan määrittää siirtymään eri asentoon esimerkiksi kytkettyä radiota kuunneltaessa ja siirtymään valmiustilan asentoon, kun television virta katkaistaan. Voit asettaa myös muita jalustan asentoja eri kuuntelu- tai katseluasentoja varten.

Jos televisio on varustettu lisävarusteena saatavalla moottoroidulla pöytäjalustalla, voit asettaa sen kallistumaan hieman KÄÄNTÖ-valikosta SÄÄTÄMINEN -valikossa esimerkiksi häiritsevien heijastuksien välttämiseksi.

Jalustan asentojen esivalinta

Jos televisio on varustettu moottoroidulla lattiajalustalla tai seinätelineellä, valitse asento erikseen videotilaa, audiotilaa ja valmiustilaa varten. Voit myös määrittää haluamasi jalustan asennot esimerkiksi nojatuolissa lukemista tai ruokapöydässä istumista varten.

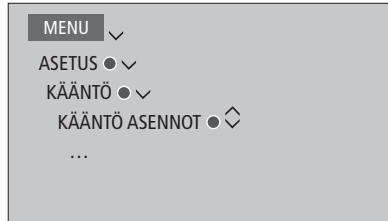

Avaa JALUSTAN ASENNOT -valikko, niin voit tallentaa, nimetä tai poistaa jalustan asennon.

Jos haluat tallentaa jalustan nykyisen asennon tyhjään asentopaikkaan, valitse asentopaikka ja paina keskinäppäintä. Voit sitten nimetä asentopaikan.

Et voi nimetä uudelleen jalustan VALMIUSTILA-, VIDEO- ja AUDIO-asentoja etkä poistaa niitä. Et voi myöskään nimetä asentopaikkoja, joihin ei ole tallennettu jalustan asentoa. Tyhjien paikkojen kohdalla näkyy <...>. Joillakin kielillä voit valita asentopaikan nimen vain ennalta määritetyistä nimistä.

Moottoroidun liikkeen kalibroiminen

Jos järjestelmä sisältää moottoroidun lattiajalustan tai seinätelineen, sinua pyydetään ensimmäisten asetusten yhteydessä kalibroimaan moottoroidun liikkeen ääriarajat. Lattiajalustan kalibrointi suoritetaan määrittämällä jalustan ja seinän välinen etäisyys noudattamalla kuvaruudussa näkyviä ohjeita. Moottoroitu jalusta toimii vasta, kun kalibrointiprosessi on suoritettu. Jos televisio sijoitetaan myöhemmin eri paikkaan (esimerkiksi nurkkaan), kalibrointiprosessi on suoritettava uudelleen. [Katso lisätietoja television siirtämisestä sivulta 11.](#)

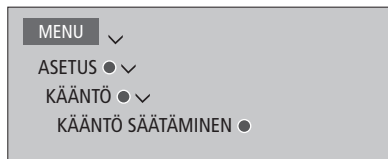

Voit avata jalustan tai seinätelineen asentovalikon kokoonpanosi mukaan.

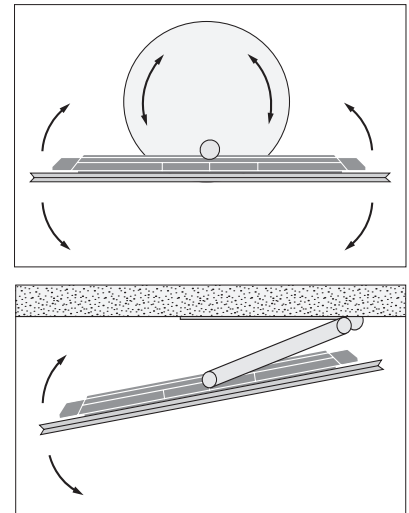

Kalibrointiprosessin avulla voidaan asettaa television kääntymisen suurin kulma - vasen ja oikea.

Lisälaitteiden käyttöönotto

Jos kytket televisioon lisävideolaitteita, voit määrittää laitteet LÄHDELUETTELO-valikossa etsimällä lähteen ja painamalla **punaista** näppäintä.*¹

Kun television virta on kytketty päälle ja liität HDMI IN -liitäntään lisälaitteen, televisio havaitsee määrittämättömän lähteen. Television kuvaruudulle tulee näkyviin viesti, ja voit määrittää lähteen näytössä näkyvien ohjeiden mukaisesti.

Lähteillä on oletusasetukset, kuten ääni ja kuva, jotka sopivat useimpiin tilanteisiin, mutta voit myös halutessasi muuttaa näitä asetuksia. Valitse lähde, paina **punaista** näppäintä ja valitse LISÄASETUKSET-valikko.*¹ Tässä valikossa voit myös määrittää kaiutinryhmän, joka aktivoidaan lähteen valinnan yhteydessä.

¹* Jos lähde ei näy LÄHDELUETTELO-valikossa, se ei ole käytössä. Tuo tällöin näkyviin kaikkien lähteiden luettelo painamalla **vihreää** näppäintä.

Mitä laitteita on kytketty?

Kun televisioon kytketyt laitteet on rekisteröity, niitä voidaan ohjata BeoRemote Onen avulla.

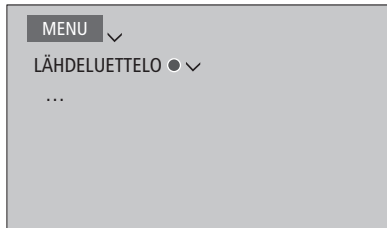

Korosta lähde ja määritä se painamalla **punaista** näppäintä.*¹ Tässä voit myös nimetä lähteen.*² Voit asettaa lähteen aktivoinnin myös suoraan valmiustilasta BeoRemote One TV- tai MUSIC-näppäimellä. Nyt pystyt käyttämään lähdetä.

²* Katso lisätietoja lähteen nimeämisestä BeoRemote One näytössä BeoRemote One opaskirjasta.

PUC-taulukoiden lataaminen tai poistaminen

Verkko-yhteyden avulla voit ladata Peripheral Unit Controller (PUC) -taulukkoita, jotka mahdollistavat järjestelmään kytkettyjen laitteiden, kuten digiboksin, käyttämisen BeoRemote One.

PUC-taulukoita on saatavilla monien muiden valmistajien tuotteille, kuten projektoreille, DVD-soittimille, digibokseille ja pelikonsolleille. PUC-taulukot löytyvät Internetistä luettelosta, jota päivitetään ja laajennetaan säännöllisesti.

PUC-taulukon lataaminen

Määritysten tekemisen aikana sinulta kysytään, haluatko pystyä ohjaamaan liitettyä laitetta BeoRemote One. Noudata kuvaruudussa näkyviä ohjeita PUC-taulukon lataamiseksi (mikäli saatavilla). Television on oltava liitettyä Internetiin.

Jos liitetty laite ei ole latausluettelossa, sille ei ole tällä hetkellä olemassa ohjausmahdollisuutta. Valitse tässä tapauksessa YHTEENSOPIMATON LÄHDE. Et pysty ohjaamaan laitetta BeoRemote One. Voit tiedustella yhteensopimattoman lähteen PUC-taulukkoa Bang & Olufsen-jälleenmyyjältä.

Jatkuu...

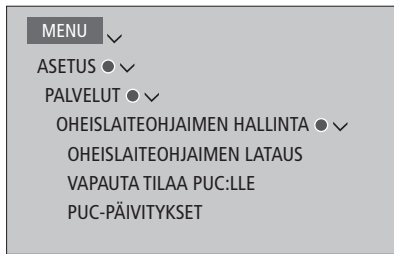

Voit tehdä hakuja latinalaisilla aakkosilla ja numeroilla. Jos etsimäsi laitteen nimessä on muita merkkejä kuin latinalaisia aakkosia, voit hakea laitetta nimen osalla, jossa on latinalaisia aakkosia. Voit myös etsiä oikean PUC-tilauksen selaustoiminnoilla.

PUC-tilauksia voidaan ladata milloin tahansa.

Lisätietoja PUC-tilauksista saat Bang & Olufsen -jälleenmyyjältä.

PUC-tilauksen ohjelmiston päivittäminen

Valitse PUC-tilaukko PUC-PÄIVITYKSET-valikosta ja päivitä sitten tilauksen ohjelmisto (mikäli saatavilla) painamalla **keskinäppäintä**. Voit sitten tarkastaa päivitykset painamalla **vihreää** näppäintä, tarkastella tilauksen tietoja painamalla **punaista** näppäintä tai selata tilauksen historiatietoja painamalla **keltaista** näppäintä.

Lähteen määritysten poistaminen

Jos olet liittänyt ja määrittänyt lähteen johonkin television liittännöistä ja poistat sen jälkeen lähteen pysyvästi, myös lähteen asetukset on nollattava. Korosta lähde LÄHDELUETTELO-valikossa, paina **punaista** näppäintä ja valitse OLETUSASETUSTEN PALAUTUS. Kun valitset KYLLÄ, lähdettä ei ole enää määritetty tähän liittäntään. Kun seuraavan kerran kytket lähteen liittäntään, sinua pyydetään määrittämään lähde.

Voit valita myös LISÄASETUKSET-valikosta kohdan OLETUSASETUSTEN PALAUTUS, jolloin oletusarvot palautetaan ainoastaan tähän valikkoon.

PUC-tilauksen poistaminen

Avaa VAPAUTA TILAA PUC:LLE -valikko, jos haluat poistaa ylimääräisiä ladattuja PUC-tilauksia. Huomaa, että sinun on poistettava PUC-tilaukseen kuuluvan kytketyn tuotteen määrittäminen ennen kuin voit poistaa tilauksen.

USB-tallennuslaitteet

Voit kytkeä televisioon kaksi USB-tallennuslaitetta ja selata niiden sisältöä (tuetussa tiedostomuodossa). USB-kiintolevyä tai -SSD-levyä voidaan käyttää myös kiintolevytallentimena, jonka avulla voit keskeyttää, jatkaa ja tallentaa ohjelmia, määrittää ajastettuja tallennuksia sekä katsella ja muokata tallenteita. Lue lisätietoja kiintolevytallentimien toiminnoista [sivuilta 26 ja 33-40](#). USB-laitteen kytkennän jälkeen sinun on (laitteesta riippuen) valittava sen sisällön selaus, laitteen käyttö tallennusta varten tai ei mitään. Tallennukseen voidaan käyttää ainoastaan USB 2.0 -standardia (tai nopeampaa) tukevaa USB-kiintolevyä tai -SSD-levyä. USB-kiintolevyn vähimmäistallennustila on 32 Gt, mutta on suositeltavaa käyttää vähintään 500 Gt:n USB-kiintolevyä tai -SSD-levyä.

USB-kiintolevy tai -SSD-levy on määritettävä televisiossa kiintolevytallentimeksi ja sen pitäminen kytkettynä on suositeltavaa tietojen korruptoitumisen välttämiseksi. USB-kiintolevyille tai -SSD-levyille tallennetut tiedostot ovat televisiokohtaisia eikä niitä voida poistaa tai käyttää toisessa televisiossa. Ainoastaan yhtä USB-kiintolevyä tai -SSD-levyä voidaan käyttää tallennukseen samanaikaisesti.

USB-kiintolevyn tai -SSD-levyn kytkeminen televisioon USB-keskittimen kautta voit aiheuttaa kiintolevytallentimen toimintahäiriön.

Jos televisio on jostain syystä palautettava tehdasasetuksiin, USB-kiintolevyn tai -SSD-levyn kytkentä säilyy silti television muistissa.

Kaikki palveluntarjoajat eivät ehkä tue tallennusta USB-kiintolevyille tai -SSD-levyille.

USB-kiintolevyn tai -SSD-levyn käyttäminen kiintolevytallentimena

USB-kiintolevyn tai -SSD-levyn käyttämiseksi kiintolevytallentimena se on määritettävä television asetuksissa. Huomaa, että asetusten yhteydessä levy alustetaan ja kaikki sen sisältämä data poistetaan.

Levyn käyttäminen tallennusta varten

Kun USB-kiintolevy tai -SSD-levy tunnistetaan automaattisesti, valitse KÄYTÄ TALLENNUKSEEN*¹.

Hyväksy levyn alustus valitsemalla KYLLÄ.

Kun alustus on valmis, kaikki kiintolevytallentimeen liittyvät vaihtoehdot ovat käytettävissä valikoissa.

¹USB-LEVYTT-valikossa voit myös korostaa USB-kiintolevyn tai -SSD-levyn ja valita sen tallennukseen painamalla vihreää näppäintä.

Voit kytkeä televisioon toisen USB-kiintolevyn tai -SSD-levyn, mutta sitä ei voida käyttää kiintolevytallentimena, jos toinen levy on jo määritetty tallennusta varten.

Jos kytket televisioon USB-kiintolevyn tai -SSD-levyn ainoaksi kiintolevyksi, mutta toinen USB-kiintolevy tai -SSD-levy on aiemmin määritetty tallennusta varten, voit määrittää uuden USB-kiintolevyn tai -SSD-levyn. Televisio kuitenkin poistaa tällöin muistista aiemman USB-kiintolevyn tai -SSD-levyn asetukset, eikä sen sisältöä voida enää käyttää, sillä levyn myöhempi määrittäminen tallennusta varten alustaa levyn. Järjestelmä pyytää sinua hyväksymään tämän ennen kuin jatkat. Jos uuden USB-kiintolevyn tai -SSD-levyn määrittäminen peruutetaan tai epäonnistuu, aiemman USB-kiintolevyn tai -SSD-levyn asetukset palautetaan käyttöön.



USB-laitteen sisällön selaaminen

Kun USB-laite on havaittu automaattisesti, valitse SELAA SISÄLTÖÄ*².

Selaa levyn sisältöä ja valitse haluamasi kohde.

²USB-LEVYTT-valikossa voit myös valita USB-kiintolevyn tai -SSD-levyn ja selata sen sisältöä.

USB-laitteen irrottaminen turvallisesti

Korosta USB-laite USB-LEVYTT-valikossa ja paina **punaista** näppäintä, niin voit irrottaa laitteen turvallisesti ja välttää siten tietojen katoamisen tai korruptoitumisen. Television kuvaruudussa näkyvä viesti kertoo, milloin laitteen irrottaminen on turvallista.

Jos olet irrottamassa tallennusta varten määritettyä USB-kiintolevyä tai -SSD-levyä, järjestelmä pyytää sinua vahvistamaan kaikkien kiintolevytallentimeen liittyvien toimintojen ja sen sisällön poistamista käytöstä.

Tallennuksen tai toiston ollessa meneillään USB-kiintolevyn tai -SSD-levyn katsotaan olevan käytössä, jolloin sitä ei voida irrottaa turvallisesti.

Television katselu

Katsele analogisia ja digitaalisia antenniverkon, kaapeliverkon tai satelliittiverkon kanavia viritinasetusten mukaan.

Luo kanavaryhmiä ja käännä televisiota. Tallenna sisältöä, jos olet kytkenyt ja määrittänyt USB-kiintolevyn tai -SSD-levyn tallennusta varten. Katso lisätietoja [sivulta 25](#).

Jotta voit käyttää RADIO-tilaa, radiokanavat on ensin viritettävä. [Katso sivu 41](#).

Katso lisätietoja ohjelmaoppaasta ja tiedoista [sivulta 29](#).

Voit tallentaa lähteen yhteen BeoRemote One OmaValinta-näppäimistä sen nopeaa käyttöä varten. Lisätietoja on [sivulla 51](#).

Kaikki palveluntarjoajat eivät ehkä tue tallennusta USB-kiintolevylle tai -SSD-levylle.

Lähteen valinta

Tuo näkyviin ja valitse televisio lähteeksi BeoRemote One näytössä



Avaa päävalikko painamalla tätä näppäintä.

Valitse LÄHDELUETTELO.



Valitse televisiolähde*1.



Kanavan valinta

Valitse kanava tällä näppäimellä.



Valitsee edellisen kanavan*2.



Avaa valikon päällekkäiskuva ja käytä sitä

Avaa päävalikko painamalla tätä näppäintä.



Aktivoi toiminto*3.



¹*Voit asettaa televisioviritimen aktivoitumaan automaattisesti, kun BeoRemote One TV-näppäintä painetaan valmiustilassa. Korosta TV-VIRITIN LÄHDELUETTELO-valikossa, paina punaista näppäintä, korosta VALMIUSTILASTA ja paina < tai > television valitsemiseksi, ja paina sitten keskinäppäintä.

²*Tämä on mahdollista vain, jos Digitaalinen teksti / HbbTV on poistettu käytöstä.

³*Voit ottaa käyttöön värillisiä toimintoja myös painamatta MENU-näppäintä ensin, jos Digitaalinen teksti / HbbTV on pois käytöstä.

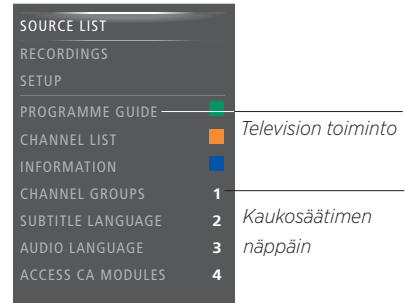

Esimerkki valikon päällekkäiskuvasta.

Välitön tallennus

Tallennus edellyttää, että USB-kiintolevy tai -SSD-levy on kytketty ja määritetty tallennusta varten. Tallennuksen aikana voit myös katsoa toista tallennetta, lähdettä tai kanavaa.*4

Tuo ÄÄNITÄ BeoRemote One näyttöön painamalla tätä näppäintä.



Aloita tallennus painamalla tätä näppäintä.



Aloita tallennus painamalla tätä näppäintä.



Pysäytä tallennus painamalla tätä näppäintä*5-



⁴*Voit tallentaa ohjelmia vain digitaalisista kanavista. Televisiossa on kaksi viritintä, joten voit tallentaa yhtä kanavaa ja katsoa toista samanaikaisesti. Jos tallennettava kanava on salattu, et voi kuitenkaan vaihtaa toiseen kanavaan. Voit myös tallentaa kahta kanavaa yhtä aikaa. Et voi aloittaa uutta tallennusta, jos tallennusta varten määritetty USB-kiintolevy tai -SSD-levy on täynnä suojattuja tallenteita. [Katso sivulta 36](#) lisätietoja tallennustilan hallintaratkaisuista.

⁵*Jos käynnissä on kaksi tallennusta, sinun on valittava, kumpi tallennus keskeytetään.

Lattiajalustaan asennetun television kääntäminen

Tuo **KÄÄNTÖ** BeoRemote One näyttöön painamalla tätä näppäintä.

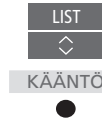

Käännä televisiota lattialustan putken avulla.



Käännä televisiota lattialustan alustan avulla.



tai

Valitse television kääntymisasento.



Seinätelineeseen asennetun television kääntäminen

Tuo **KÄÄNTÖ** BeoRemote One näyttöön painamalla tätä näppäintä.

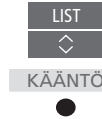

Käännä televisiota.



Valitse television kääntymisasento.



Jotta voit käyttää moottoroitua lattialustaa tai seinätelinettä, lattialusta tai teline on ensin kalibroitava. Ohjeita television esiasetettujen asentojen määrittämisestä on [sivulla 22](#).

Pöytätelineeseen asennetun television kallistaminen

Tuo **KÄÄNTÖ** BeoRemote One näyttöön painamalla tätä näppäintä.

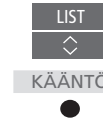

Kallista televisiota.



Tekstitelevision käyttäminen

Voit avata valitun kanavan tekstitelevision, jos palveluntarjoaja tukee sitä.

Vaihda näyttötilaa painamalla toistuvasti.



Selaa sivuja eteen- tai taaksepäin.



Siirry kohtaan SIVU ja liiku sivuilla.



Anna sivun numero.



Paina lyhyesti siirtyäksesi edelliselle sivulle tai pidä painettuna poistuaksesi tekstiteleviosta.



Ohjelmatiedot

Voit tuoda esiin nykyisen ohjelman tiedot tai ohjelmaoppaan. Voit myös vaihtaa puhe- tai tekstityskielen sekä tuoda esiin vuorovaikutteista tietoa HbbTV:llä.

Tietonäyttö näkyy kuvaruudussa hetken ajan aina, kun kanavaa tai asemaa vaihdetaan. Voit tuoda ohjelman tiedot kuvaruutuun myös painamalla **INFO**-näppäintä.

HbbTV ei ole välttämättä saatavilla kaikilla markkina-alueilla.

Huomaa, että UHD-signaalia lähettävälle lähteelle ei voida näyttää esikatselua.

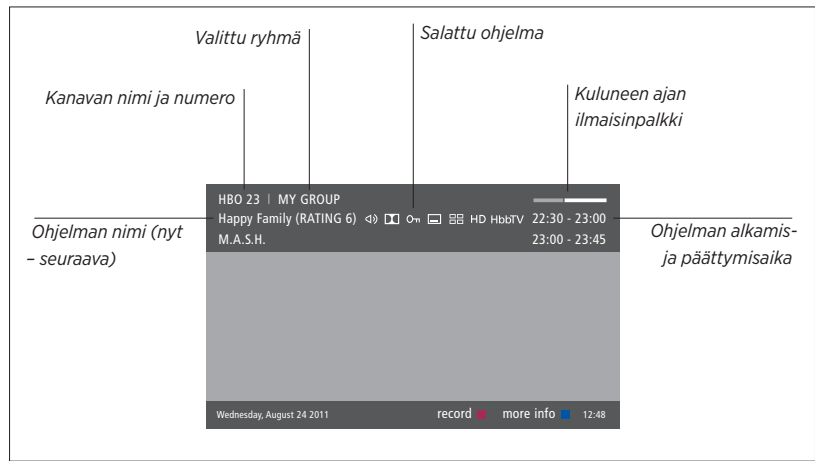

Paina **INFO**-näppäintä television ollessa päällä, niin näet ohjelman tarkemmat tiedot. Paina näppäimiä <, >, ^ ja v aikataulun ja kanavien selaamiseksi, ja valitse sitten kanava painamalla keskinäppäintä. Sulje ohjelmatiedot painamalla **BACK**-näppäintä.



Kun lisätietonäyttö näkyy kuvaruudussa eikä sen sisältö mahdu yhdelle sivulle, voit selata sivua alaspäin painamalla v.

Tekstitys- ja äänivalintojen kuvakkeet näkyvät yläreunassa. Huomautus: Tämä palvelu ei ole käytettävissä kaikkien kanavien yhteydessä.

*1 Ikäluokitus näkyy vain, jos palveluntarjoaja tukee ominaisuutta.

Ohjelmaopas

Voit tuoda näkyviin ohjelmaoppaan, joka sisältää tiedot kaikkien kanavien nykyisistä ja tulevista ohjelmista kahden viikon ajalta. Voit myös valita kanavan ohjelmaoppaasta. Ohjelmaopasta ei voi avata analogisille kanaville.

Avaa ohjelmaopas painamalla **GUIDE**.

Huomaa, että ääni voidaan mykistää, kun ohjelmaopas päivitetään.

Ohjelmaoppaan kielenä on valittu valikoiden kieli, jos mahdollista. Muussa tapauksessa se on televisiosignaalin kautta saatava kieli.

Ohjelmaoppaan ollessa avattuna

Tuo näkyviin tietyn ohjelman tiedot painamalla tätä näppäintä.

Valitse korostettuna oleva kanava painamalla tätä näppäintä kaksi kertaa.

Poista tiedot kuvaruudusta pitämällä tämä näppäin painettuna.

Palaa takaisin ohjelmaoppaan yleisnäkyymään painamalla tätä näppäintä.

Ohjelman tietojen ollessa esillä

Valitse kanava tällä näppäimellä.

Palaa edelliselle valikkotasolle painamalla tätä näppäintä.



Poista tiedot kuvaruudusta pitämällä tämä näppäin painettuna.

Voit valita toisen ryhmän painamalla **keltaista** näppäintä, kun kanava on korostettuna ohjelmaoppaassa.

Voit aloittaa tallennuksen myös ohjelmaoppaasta. Katso lisätietoja [sivulta 36](#).

Huomaa, että UHD-signaalia lähettävälle lähteelle ei voida näyttää esikatselua.

Tekstitys- ja ääniasetukset

Kuvakkeet  ja  ilmaisevat, että valittavissa on ääni- tai tekstitysasetuksia.

Käyttö kun mikään valikko ei ole näytössä

Avaa TEKSTITYSKIELI-valikko painamalla tätä näppäintä.



Voit myös avata ÄÄNIKIELI-valikon painamalla tätä näppäintä.



AUDIO VASEN- ja AUDIO OIKEA -asetuksilla voit suunnata vasemman ja oikean äänikanavan etukaiuttimiin.

Äänivalinnoissa saattaa olla myös päätte AC3 tai AAC (esimerkiksi English AC3), joka osoittaa käytettävän äänijärjestelmän.

Kanavien, ryhmien ja luetteloiden käyttäminen

Voit luoda, muokata ja käyttää ryhmiä, jolloin suosikkikanaviesi ja -asemiesi valitseminen on entistä helpompaa.

Jos kaikkien kanavien automaattinen viritystoiminto ei ole tallentanut kanavia halutuille kanavanumeroille, voit muuttaa niiden esitysjärjestystä kanavaluettelossa. Voit siirtää tai poistaa kanavia, joita et enää halua käyttää, ja tallentaa ne, joita haluat käyttää.

Jos maasi järjestelmä tukee Pay Per View -kanavia, voit myös tilata ohjelmia, joita haluat katsoa.

Radiotilassa sana KANAVA valikoissa korvataan sanalla ASEMA. Jos haluat muokata radiokanavaryhmiä, siirry radiolähteeseen ja valitse MUOKKAA RADIORYHMIÄ.

Huomaa, että virittimen kautta vastaanotettavat radioasemat eivät ole samoja, kuin NetRadio-asemat (katso sivu 59).

Kanavaryhmien käyttö ja muokkaus

SUOSIKIT-valikossa voit luoda 22 kanavaryhmää, joiden avulla löydät suosikkikanavasi nopeasti ilman, että sinun tarvitsisi selata läpi kaikkia viritettyjä kanavia. Voit esimerkiksi luoda jokaiselle perheenjäsenelle oman ryhmänsä. Voit myös nimetä luomasi kanavaryhmät ja poistaa ryhmät, joita et enää tarvitse. Voit myös poistaa ryhmästä kanavat.

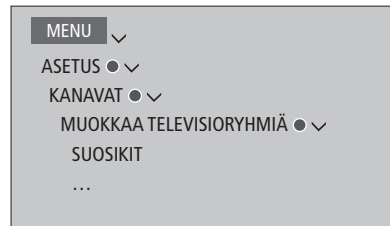

Suosikkiryhmässä voit siirtää kanavan eri kohtaan luettelossa. Katso ohjeet televisioruudulla näkyvästä valikosta.

Suosikkiryhmän nimeäminen ja luominen
Avaa SUOSIKIT-valikko.

Korosta nimetty tai nimeämätön ryhmä.

Nimeä/uudelleennimeä ryhmä (kuten "Urheilu") painamalla tätä näppäintä ja noudattamalla näytössä näkyviä ohjeita.

Tallenna nimi painamalla tätä näppäintä.

Valitse nimetty ryhmä.

Lisää kanavia painamalla tätä näppäintä.

Valitse ryhmä, josta kopioidaan, kuten "Uutiset".

Valitse kanava tällä näppäimellä.

Liiku ryhmässä painamalla tätä näppäintä.

Paina tätä näppäintä, kun olet lisännyt haluamasi kanavat.

Tallenna asetukset painamalla tätä näppäintä.

Kanavaryhmät

Valitse kanavaryhmä. Kanavaryhmät voivat olla itse luotuja ryhmiä tai kanavaluetteloja. Jotkin palveluntarjoajat lähettävät kanavaluetteloja. Ne toimivat lähes samalla tavalla kuin ryhmät, ja niitä voidaan selata ja käyttää samalla tavoin kuin ryhmiä.

Kanavaryhmien yleisnäkymän avaaminen

Avaa kanavaryhmien yleisnäkymä painamalla tätä näppäintä.



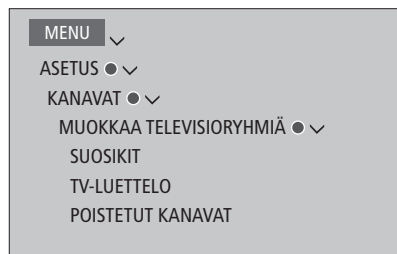



Kanavaluettelot

Avaa kanavaluettelo ja valitse kanava.

Valitse kanavaryhmä tällä  näppäimellä.

Siirry ryhmän kanavien välillä  tällä näppäimellä.

Voit myös avata ryhmässä  valitun numeron kohdalla olevan kanavan painamalla tätä näppäintä.

Kanavien muokkaaminen

Voit poistaa valitut kanavat, joita et halua kanavaluetteloon, tai palauttaa valitut kanavat, jotka olet poistanut kanavaluettelosta. Vain analogisia kanavia voidaan nimetä uudelleen. Tämä toiminto ei ole käytettävissä kaikilla alueilla.

TV-LUETTELO-valikossa voit poistaa kanavan kanavaluettelosta. Poistetut kanavat voidaan tallentaa uudelleen POISTETUT KANAVAT-valikossa.

Jos haluat muokata radiokanavia, siirry radiolähteeseen ja valitse MUOKKAA RADIORYHMIÄ.

Kun muokkaat TV-LUETTELO-kohtaa tai lisäät kanavia suosikkiryhmään, voit siirtyä kanavien kirjain- tai numeroperusteisen lajittelun välillä painamalla vihreää näppäintä.

Kanavaluettelosta poistetut kanavat eivät tule näkyviin, kun uusia kanavia etsitään, mutta ne on tallennettu POISTETUT KANAVAT -luetteloon.

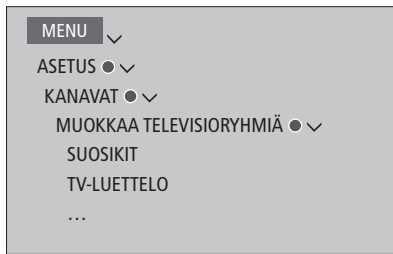

Kanavan tietojen tarkasteleminen

Voit korostaa TV-LUETTELO-valikossa kanavan ja tuoda sen tiedot näkyviin painamalla **punaista** näppäintä. LAPSILUKKO on käytettävissä vain, jos olet ottanut PÄÄSYNVALVONTA-toiminnon käyttöön ASETUS-valikosta. [Lisätietoja on sivulla 69.](#) Kanavat, joiden kohdalla lapsilukko on käytössä, ohitetaan kanavia selattaessa.

*Jos korostettu kanava on analoginen kanava, voit myös nimetä kanavan uudelleen **vihreällä** näppäimellä sekä näppäimillä <, >, ^ ja v. Joissakin kielissä kanavia ei voida nimetä uudelleen.*

*TV-LUETTELO-kohdassa voit siirtyä kanavien kirjain- tai numeroperusteisen lajittelun välillä painamalla **vihreää** näppäintä.*

Jos haluat tarkastella radiokanavien tietoja tai muodostaa kanavaryhmiä, siirry radiolähteeseen ja valitse MUOKKAA RADIORYHMIÄ.

Pay Per View -kanavien katseleminen

Voit katsella Pay Per View -kanavia, jos palveluntarjoaja tukee niiden käyttöä. Palvelu on maksullinen. Ohjelmaoppaassa on tietoja kanavista ja ohjelmista. Tilaa ohjelma näiden tietojen avulla. Pyydä asiakastunnus palveluntarjoajaltasi.

Ohjelman tilaaminen

Valitse kanava tällä näppäimellä.



Valitse ohjelma noudattamalla näytössä näkyviä ohjeita.

Lisätietoja saat palveluntarjoajalta.

Ohjelman keskeytys ja katselun jatkaminen

Jos järjestelmään on kytketty tallennusta varten määritetty USB-kiintolevy- tai -SSD-levy, voit keskeyttää meneillään olevan digitaalisen ohjelman ja jatkaa sen katselua myöhemmin. Televisio jatkaa tallentamista ajansiirron aikana, joten näet varmasti koko ohjelman. Lisätietoja USB-kiintolevyistä ja -SSD-levyistä saat [sivulta 25](#).

Ohjeet sisällön kopioimisesta ajansiirtopuskurista pysyväksi tallenteeksi on [sivulla 37](#).

MHEG- tai HbbTV-toimintoa ei voida ottaa käyttöön ajansiirtotilassa.

Kaikki palveluntarjoajat eivät ehkä tue tallennusta USB-kiintolevyille tai -SSD-levyille.

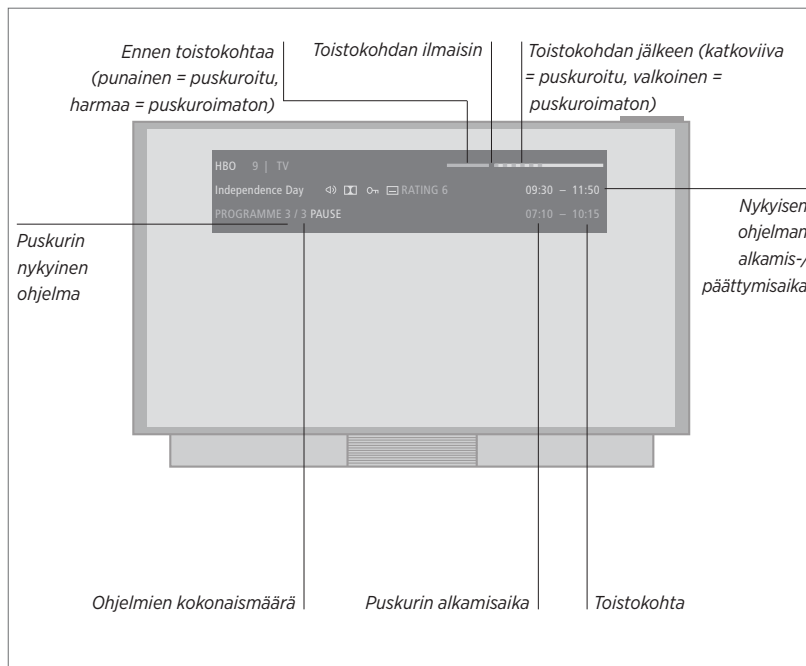

Ohjelman keskeytys ja katselun jatkaminen

Keskeytä nykyisen kanavan ohjelma ja jatka sen katselua myöhemmin.

Paina tätä näppäintä ohjelman keskeyttämiseksi.



Jatka ohjelman katselua painamalla tätä näppäintä.



Jos haluat palata live-signaaliin, valitse lähde (kuten TV) uudelleen.

Tiettyyn kohtaan siirtyminen

Anna aika, johon ajansiirtopuskurin sisällössä siirrytään.

Valitse tietty ajankohta.



Siirry tai pikakatselse taakse- tai eteenpäin

Siirry eteen- tai taaksepäin minuutin välein.

Pikakatselse taakse- tai eteenpäin painamalla näppäintä.



Aloita pikakelaus pitämällä näppäintä painettuna.



Siirtyminen ohjelmasta toiseen

Siirry ajansiirtopuskurin edelliseen tai seuraavaan ohjelmaan.

Siirry edelliseen tai seuraavaan ohjelmaan painamalla näppäintä.



Toiston pysäyttäminen

Keskeytä ajansiirtopuskurin sisällön toisto.*1

Keskeytä toisto painamalla tätä näppäintä



Hidas toisto, vaihda nopeutta painamalla uudelleen.



**1Ajansiirtopuskurin koko on 4 tuntia.*

Jos ohjelma pysyy keskeytettynä, kunnes puskuri on täynnä, puskuriin tallentamista on jatkettava painamalla ►, jolloin vanhinta sisältöä poistetaan.

Jos muutat lähteen tai kanavan tai sammutat television, puskurimuistin sisältö tyhjentyy. Katso lisätietoja ajansiirtopuskurista [sivulta 37](#).

Vaihtaminen suoraan lähetykseen

Vaihda ajansiirrosta suoraan lähetykseen.

Siirry suoraan lähetykseen painamalla kahdesti.



Ohjelman tallennus

Televisioon kytketyllä tallennusta varten määritetyllä USB-kiintolevyllä tai -SSD-levyllä voit suorittaa ajastettuja tallennuksia ja käyttää kahta ajastinta samanaikaisesti. Tallennetut ajastukset luetaan AJASTINLUETTELOSSA, jossa voidaan muokata tai poistaa aikaisemmin tehtyjä ajastuksia.

Voit myös kopioida ohjelman ajansiirtopuskurista USB-kiintolevyille tai -SSD-levylle, jos haluat säilyttää sen.

Jotta ajastimet toimisivat oikein, aseta sisäänrakennettuun kelloon oikea aika ja päivämäärä.

Tallennusta varten määritetyn USB-kiintolevyn tai -SSD-levyn valikoissa on useita asetuksia ja säätöjä. Avaa TALLENNUSASETUKSET-valikko ja noudata näytössä näkyviä ohjeita. Voit avata valikoiden ohjetekstit painamalla **INFO**-näppäintä.

Lisätietoja USB-kiintolevyistä ja -SSD-levyistä saat [sivulta 25](#).

Voit tallentaa ohjelmia vain digitaalisista kanavista.

Kaikki palveluntarjoajat eivät ehkä tue tallennusta USB-kiintolevyille tai -SSD-levylle.

Radiokanavan ohjelmaa ei voida tallentaa.

Joissakin maissa CI+-ohjelmaa ei voida tallentaa muun ohjelman katselun aikana.

Aseta ajastettu tallennus

Ajastus asetetaan AJASTIN-valikossa. Valikossa valitaan tallennettava lähde, aloitusaika, lopetus aika ja päivämäärä tai viikonpäivät, jolloin ohjelma lähetetään.



Ajastus asetetaan AJASTIN-valikossa.

Voit tallentaa sisältöä yhdestä television virittimestä tallenteen toiston aikana. Voit myös tallentaa ohjelmaa kiintolevyille ja samalla tallentaa ohjelmaa ajansiirtotoiminnon puskurimuistiin. Tallennuksen ja ajansiirtotoiminnon käytössä on joitakin rajoituksia. Katso lisätietoja seuraavilta sivuilta ja [sivuilta 33-34](#).

Voit myös aloittaa tallennetun ohjelman toiston, vaikka kyseisen ohjelman tallennus olisi yhä meneillään. Huomaa, että et voi tallentaa ohjelmia, jotka on suojattu kopiosuojauksella. Tallennus voidaan myös aloittaa välittömästi, [ks. sivu 26](#).

SÄILYTYÄ JAKSOT on käytettävissä vain, kun PÄIVÄMÄÄRÄ-asetus on VIIKONPÄIVÄT ja SUOJAUS-tila on POISSA.

Jos ajastinhakemisto on täynnä, AJASTIN-valikko ei ole käytettävissä.

Jos ajastettua tallennusta ei jostain syystä voida suorittaa loppuun, järjestelmä näyttää ilmoituksen, jos sama ohjelma löytyy uudelleen ohjelmaoppaasta. Näin voit tehdä uuden ajastuksen.

Jos ajastus ohjelmoidaan ohjelmaoppaasta tai tietönäytöstä, voit muuttaa ainoastaan suojauksen, luokan ja lapsilukon tilan.

Jos ajastettu ohjelma on jaettu kahteen osaan esimerkiksi uutislähetysten vuoksi, molemmat osat tallennetaan. Se edellyttää kuitenkin, että tallenteiden aloitus- ja lopetusajan väli on alle kolme tuntia ja ohjelmaopas tunnistaa, että kyseiset osat liittyvät toisiinsa.

Jatkuu...

Tallennus ohjelmaoppaan avulla

Avaa ohjelmaopas ja valitse tallennettava ohjelma.

Aloita tallennus painamalla tätä näppäintä.

Aloita valitun ohjelman tallennus painamalla tätä näppäintä. Ohjelma näkyy nyt alleviivattuna. Tai...

ohjelmoi toistuva ajastettu tallennus (kuten viikoittainen ajastettu tallennus) painamalla näppäintä.

AJASTIN-valikko avautuu, ja voit muokata ajastettua tallennusta nuoli- ja numeronäppäimillä.

Tallenna ajastettu tallennus painamalla tätä näppäintä. Ohjelma näkyy nyt alleviivattuna.

Korosta ohjelma uudelleen ja avaa tallennusvaihtoehdot (poista tai peruuta) painamalla näppäintä.

Kun tallennus on valmis, se lisätään KIINTOLEVYN SISÄLTÖ-valikkoon.

Voit tallentaa kahta kanavaa samanaikaisesti.

GUIDE



ja

0-9



Tietoja tilanhallinnasta ja suojauksesta

Televisiossa on tilanhallintatoiminto, joka tekee tarvittaessa automaattisesti tilaa manuaalisia ja ajastettuja tallennuksia varten. Toiminto poistaa tarvittavan määrän USB-kiintolevyn tai -SSD-levyn sisällöstä. Toiminto noudattaa seuraavia periaatteita:

- Suojattuja tallenteita ei poisteta.
- Katsotut tai muokatut tallenteet poistetaan ennen katsomattomia tai muokkaamattomia tallenteita.
- Vanhimmat tallenteet poistetaan ensin.
- Tallennetta ei poisteta automaattisesti, jos se on toistotilassa.
- Ajastettuja tallennuksia ei suoriteta, jos kiintolevy on täynnä ja kaikki tallenteet on suojattu, ja keskeneräinen tallennus lopetetaan automaattisesti kiintolevyn täytyessä.

Rajoitetun käyttöiän tallenteet, kuten vuokratallenteet, poistetaan automaattisesti niiden voimassaolon päättyessä. Näiden tallenteiden nimen kohdalla näkyy /VOIMASSAOLO PÄÄTTYY Jos rajoitetun käyttöiän tallenteen aikatiedot ovat virheelliset, kyseistä tallennetta ei voida toistaa. Jos tallenteen voimassaolo päättyy tallenteen katselun aikana, näyttöön tulee viesti, joka voidaan poistaa painamalla keskinäppäintä.

Jos USB-kiintolevyn tai -SSD-levyn tila on täynnä tai liian pieni ajastettua tallennusta varten, näyttöön tulee tästä viesti.

Jatkuu...

Aiemmin asetettujen ajastusten tarkistus

Toistaiseksi suorittamattomien ajastusten asetukset voidaan tarkistaa. Ajastuksia voidaan myös muokata tai poistaa. Voit myös poistaa ajastuksen joko kerran tai lopullisesti, jos toistuva ajastus on päällekkäinen muun ajastuksen kanssa.

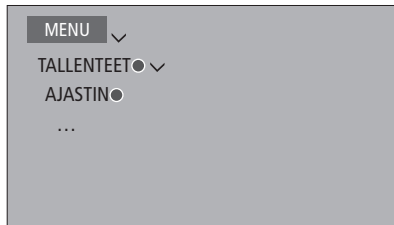

Jos käytöstä poistettua ajastusta muokataan, se otetaan uudelleen käyttöön.

Jos ajastettujen tallennusten suurin kapasiteetti lähestyy ajastettujen tallennusten luomisen yhteydessä, siitä näkyy ilmoitus valikoissa.

Kopiointi ajansiirtopuskurista

Ajansiirtopuskuri on tilapäinen tallennuspaikka. Jos muutat lähteen tai kanavan tai sammutat television, puskurimuistin sisältö tyhjentyy. Jos haluat säilyttää tallenteen, voit kopioida sen ajansiirtopuskurista KIINTOLEVYN SISÄLTÖ -valikkoon suorittamalla manuaalisen tallennuksen. Jos aloitat manuaalisen tallennuksen ajansiirtotoiminnon aikana, tallennus alkaa ohjelman aloitusajasta. Jos vaihdat kanavaa ohjelman alkamisen jälkeen, tallennus aloitetaan siitä kohdasta. Lisätietoja on [sivuilla 33-34](#).

Kopiointi kiintolevylle

Keskeytä ajansiirto painamalla tätä näppäintä.



Aloita toisto painamalla tätä näppäintä.



Kelaa taaksepäin tallennettavan ohjelman kohdalle painamalla tätä näppäintä.



Aloita tallennus kiintolevylle painamalla tätä näppäintä.*¹



¹*Jos aloitat manuaalisen tallennuksen ajansiirtotoiminnon aikana, myös ajansiirtopuskuriin jo tallennettu ohjelman osa sisältyy tallennukseen.

Kopioituasi ajansiirtopuskurista KIINTOLEVYN SISÄLTÖ -valikkoon voit muokata uutta tallennetta samalla tavalla kuin muitakin tallenteita.

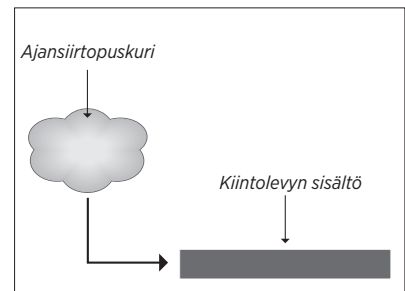

HUOMAA! Palveluntarjoaja voi asettaa rajoituksia sille, mitä ohjelmia voidaan tallentaa tavallisesti tai ajansiirtotoiminnolla. Tallennettu ohjelma voi myös olla käytettävissä vain rajoitetun ajan. Kysy palveluntarjoajaltasi tarkemmat tiedot tallennuskäytännöistä.

Tallenteen toisto

Jos järjestelmään on kytketty tallennusta varten määritetty USB-kiintolevy- tai -SSD-levy, voit toistaa ja selata digitaalisia ohjelmatalienteita.

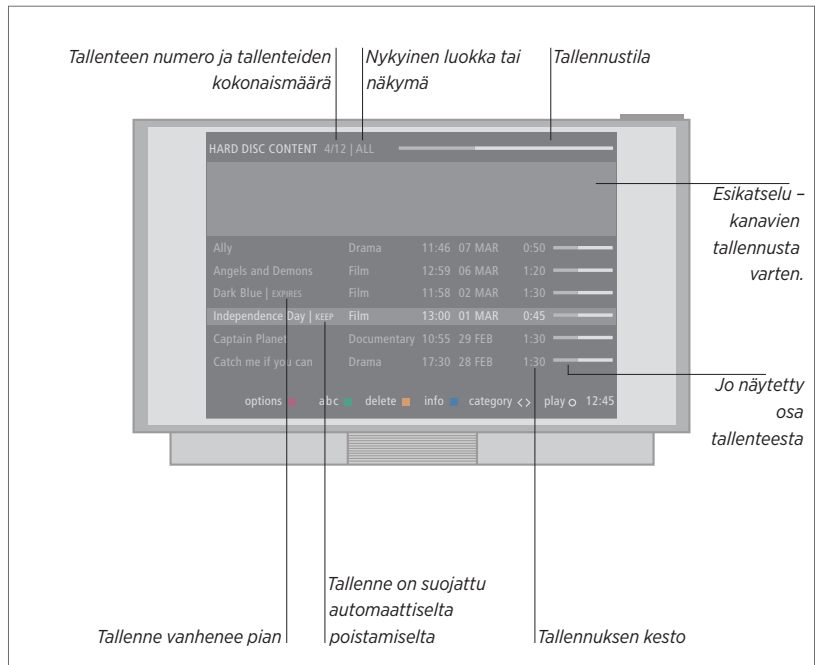

Kiintolevyn käynnistäminen ja tallenteen toistaminen

Kiintolevyn käynnistyminen vie jonkin aikaa.

Valitse kiintolevy BeoRemote One näytöstä ja avaa KIINTOLEVYN SISÄLTÖ -valikko.

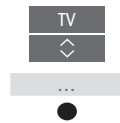

Valitse luokka tai näkymä.



Valitse tallenne.



Aloita tallenteen toisto.



Voit avata KIINTOLEVYN SISÄLTÖ -valikon toiston aikana pitämällä tätä näppäintä painettuna.



Voit tuoda KIINTOLEVYN SISÄLTÖ -valikon näkyviin myös painamalla MENU-näppäintä ja valitsemalla TALLENTEET.

Kun valitset toistettavan tallenteen, näkyviin tulee tietopalkki. Tietopalkki katoaa näkyvistä automaattisesti tai BACK-näppäimen painalluksella. Kaikki tallenteet ovat häviöttömiä. Voit näyttää KIINTOLEVYN SISÄLTÖ -valikossa korostettuna olevan tallenteen tiedot painamalla INFO-näppäintä. Voit poistaa tiedot näytöstä painamalla INFO-näppäintä uudelleen. Jos haluat lopettaa tallennuksen kesken, korosta tallenne ja paina keltaista näppäintä.

Kun valitset toistettavan tallenteen, televisio jatkaa toistoa automaattisesti siitä kohdasta, johon kyseisen tallenteen toisto viimeksi lopetettiin. Jos tallenne katsottiin viimeksi loppuun saakka, toisto alkaa tallenteen alusta.

Kun haluat toistaa tallenteen, jossa on otettu käyttöön lapsilukko, sinun on annettava nelinumeroinen käyttökoodi. Tallenteesta ei näytetä esikatselua. [Lisätietoja lapsilukon määrittämisestä on sivulla 69.](#)

Toiston keskeytys tai lopetus

Keskeytä tai lopeta tallenteen toisto.

Keskeytä toisto painamalla tätä näppäintä



Hidas toisto, vaihda nopeutta painamalla uudelleen.



Pysäytä toisto.



Kun kuva on ollut muuttumattomana kahdeksan minuutin ajan, television näyttö himmenee automaattisesti.

Tallennuksen keskeyttäminen tuo näyttöön KIIINTOLEVYN SISÄLTÖ -valikon. Ylhäällä oleva palkki ilmaisee, kuinka täynnä kiintolevy on. Suojatussa tallenteessa on merkintä JSÄILYTÄ. [Tietoja suojauksesta on sivulla 40.](#)

Siirtyminen tallenteesta toiseen

Siirry luokan seuraavaan tai edelliseen tallenteeseen.

Siirry edelliseen tai seuraavaan tallenteeseen painamalla näppäintä.



Tiettyyn kohtaan siirtyminen

Anna aika, johon tallenteessa siirrytään.

Valitse tietty ajankohta.



Siirry tai pikakatsela taakse- tai eteenpäin

Siirry eteen- tai taaksepäin minuutin välein.

Pikakatsela taakse- tai eteenpäin painamalla näppäintä.



Aloita pikakelaus pitämällä näppäintä painettuna.



Tallenteiden muokkaus

Voit muokata televisioon kytketyn tallennusta varten määritetyn USB-kiintolevyn tai -SSD-levyn sisältöä mielesi mukaan. Voit esimerkiksi muuttaa tallenteen kategorian sekä poistaa tallenteen, lyhentää sitä tai jakaa sen kahdeksi eri tallenteeksi.

Lisäksi voit suojata tallenteet, jotka haluat säilyttää, sekä ottaa käyttöön lapsilukkoiminnon.

Avaa päävalikko ja valitse TALLENTEET tuodaksesi näkyviin KIINTOLEVYN SISÄLTÖ -valikon. Tässä valikossa voit muun muassa lajitella tallenteet aakkosjärjestyksessä tai päivämäärän mukaan painamalla **vihreää** näppäintä sekä avata asetusvalikon tallenteen muokkausta varten painamalla **punaista** näppäintä.

Jos tallenteen lapsilukko otetaan käyttöön, sinun on annettava pääsykoodi ASETUKSET-valikon avaamiseksi ja tallenteen muokkaamiseksi.

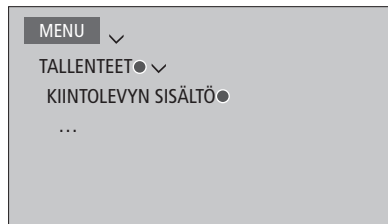

Tallenteiden katseluoikeuksia voidaan rajoittaa ottamalla käyttöön lapsilukkoiminto (Parental Lock). Ensin on annettava Parental Lock -koodi. PÄÄSYVALVONTA-valikossa voidaan määrittää koodi, jonka avulla voidaan rajoittaa tallenteiden katseluoikeuksia. Jos haluat asettaa lapsilukkokoodin, [katso lisätietoja sivulta 69](#).

Tallenteen suojaus

Voit suojata tallenteen ASETUKSET-valikossa, jolloin sitä ei voida poistaa kiintolevyltä. Noudata näytössä näkyviä ohjeita.

Tallenteen nimen muuttaminen

Jos haluat muuttaa tallenteen nimen esimerkiksi manuaalisen tallennuksen jälkeen, voit tehdä sen KIINTOLEVYN SISÄLTÖ -valikossa. Noudata näytössä näkyviä ohjeita.

Huomautus: Joissakin kielissä nimeä ei voida määrittää.

Tallenteen jakaminen kahteen osaan

Tallenne voidaan jakaa kahteen osaan. Tällöin sinun on helpompi esimerkiksi löytää tietty kohta pitkästä tallenteesta. Noudata näytössä näkyviä ohjeita.

Tallenteen leikkaaminen

Tallenteesta voidaan leikata pois osa. Valitse tallenteesta ensin kohta ja määritä sitten, haluatko poistaa kyseisen kohdan jälkeisen vai sitä edeltävän tallenteen osan. Tallenteen keskeltä ei voida poistaa osaa. Noudata näytössä näkyviä ohjeita.

Tallenteen poistaminen

Voit poistaa tallenteet, joita et halua, mukaan lukien suojatut tallenteet. Voit myös poistaa kaikki tietyn kategorian tai näkymän tallenteet. Noudata näytössä näkyviä ohjeita.

Suojatun tallenteen nimen kohdalla näkyy JSÄILYTÄ.

Kaikki tallenteet, joilla on voimassaoloaika, suojataan automaattisesti voimassaoloajan päättymiseen saakka. Näiden tallenteiden nimen kohdalla näkyy IVOIMASSAOLO PÄÄTTYI, eikä niiden suojausta voida poistaa käytöstä.

Jos jaat tai suojaat JSÄILYTÄ JAKSOT -ominaisuuden kuuluvan tallenteen, kyseinen tallenne ei enää ole osa ominaisuutta.

Kanavien uudelleenvirittäminen

Voit asettaa televisiosi hakemaan televisio- ja radiokanavat automaattisesti. Kanavat päivitetään automaattisesti, mutta voit tehdä päivityksen myös manuaalisesti.

Jotkin asetukset määritetään automaattisesti palveluntarjoajan mukaan.

Kanavien päivittäminen

Voit päivittää viritetyn kanavan esimerkiksi silloin, kun sen lähetystaajuus on vaihtunut.

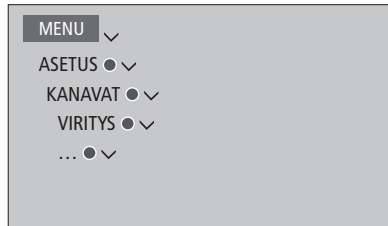

Jos olet virittänyt maanpäällisiä kanavia ja käytettävissä on yksi tai useampi verkko, sinun on valittava myös verkko, jota haluat käyttää.

Valikkokohdat KAAPELI, MAANPÄÄLLINEN, SATELLIITTI ja ANALOGINEN ovat valittavissa vain, jos ne on aktivoitu TULOT-valikossa KANAVAT-valikon alla. Jos ainoastaan yksi tulo on aktivoitu, VIRITYS-valikko ohitetaan ja tulon asetusvalikko avautuu suoraan.

Huomaa, että jos asetat tuloksi eri palveluntarjoajan tai hakutilan, kaikki luettelot tyhjennetään.

Kanavan tuloliitäntäasetusten muuttaminen

Voit vaihtaa kanavan tuloa kytkemällä tai irrottamalla kaapeliverkon, maanpäällisen verkon, satelliittiverkon ja analogisen verkon tulon ja muuttamalla aktiivisen antennin ja linjan pituuden asetusta.

Kaikki kanavat voidaan virittää uudelleen antamalla television virittää ne automaattisesti.

Jos vaihdat verkkoa, myös luettelossa olevat kanavat voivat muuttua. Tämä on mahdollista ainoastaan silloin, kun maanpäällisiä kanavia viritettäessä on valittavissa useita verkkoja.

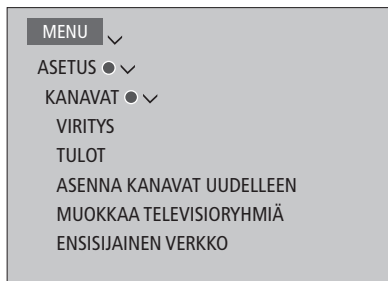

Jos haluat muuttaa kanavan tuloasetuksia, avaa TULOT-valikko.

Jos haluat asentaa kaikki kanavat uudelleen, avaa ASENNA KANAVAT UUDELLEEN -valikko.

Jos haluat valita verkon, avaa ENSISIJAINEN VERKKO -valikko.

HUOMAA! Jos virität uudelleen kaikki TV-kanavat, kaikki tehdyt kanava-asetukset poistetaan.

Lisätietoja pääsykoodista saat [sivulta 69](#).

Jos kytket tulon pois käytöstä, kaikki tuloa koskevat kanavat ja määritykset poistetaan.

Myös ENSISIJAINEN VERKKO -valikko voi tulla näkyviin viritettäessä maanpäällisiä kanavia.

Kaiuttimien asennus – surround-ääni

Kun kytket televisioosi BeoLab-kaiuttimet ja BeoLab-bassokaiuttimia (joko langattomasti tai käyttämällä johtoja), saat käyttösi helposti tilaan mukautuvan surround-äänijärjestelmän. Kaiuttimien luomalla katselualueella äänielämys on parhaimmillaan.

Voit myös luoda kaiutinryhmiä ja mukauttaa siten kaiutinten asetusta sopivaksi myös muihin kohtiin kuin television eteen, kuten ruokapöydän ääreen tai nojatuoliin.

Tässä oppaassa kuvataan kaiuttimien perusasetusten tekeminen. Tietoa äänen lisäsäädöistä ja asetuksista on teknisessä oppaassa osoitteessa www.bang-olufsen.com/guides.

Tietoa kaiutinryhmien päivittäisestä käytöstä on [sivulla 47](#).

Palveluntarjoajasi saattaa olla estänyt digitaalisen äänen langattoman jakelun kaiuttimiisi. Tällöin sinun on käytettävä johdollisia Power Link -kaiuttimia.

Kaiuttimien käyttöönotto

Määritä sekä johdolla että langattomasti kytketyt kaiuttimet televisiossa.

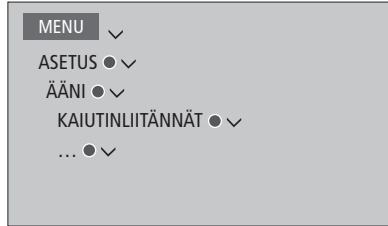

Johdolliset kaiuttimet

Kun määrität johdollisten kaiuttimien asetukset, sinun täytyy valita KAIUTINLIITÄNNÄT-valikossa, mitkä kaiuttimet olet kytkenyt kuhunkin Power Link -liitäntään.*1

**1 Jos kaikkia Power Link -liitäntöjä ei näy KAIUTINLIITÄNNÄT-valikossa, voit tuoda kaikki Power Link -liitännät näkyviin painamalla vihreää näppäintä.*

Tärkeää! Jos valitset KAIUTINLIITÄNNÄT-luettelossa kaiutintyyppin LINJA, äänenvoimakkuus on erittäin suuri etkä pysty säätämään sitä BeoRemote Onella. Tuotteen ohjaamiseen on käytettävä sen omaa kaukosäädintä. LINJA-asetusta käytetään esimerkiksi muiden kuin Bang & Olufsen valmistamien vahvistimien kanssa.

Langattomat kaiuttimet

Jos järjestelmässäsi on langattomat kaiuttimet, televisio tunnistaa langattomat kaiuttimet automaattisesti ensimmäisen käyttökerran yhteydessä ja määrittää ne langattomiin Power Link -kanaviin. Voit myös skannata langattomia kaiuttimia ja liittää havaitut kaiuttimet television langattomiin Power Link -kanaviin manuaalisesti KAIUTINLIITÄNNÄT-valikossa.

Langattomien kaiuttimien skannaus ja liittäminen

Paina KAIUTINLIITÄNNÄT-valikossa tätä näppäintä uudelleenskannauksen suorittamiseksi.



Kun skannaus on valmis, paina tätä näppäintä liittääksesi tunnistetut kaiuttimet televisioon.



Kaiuttimen yhteyden katkaiseminen televisiosta

Valitse kaiutin KAIUTINLIITÄNNÄT-valikosta.



Aloita kaiuttimen yhteyden katkaiseminen painamalla tätä näppäintä kerran. Vahvista yhteyden katkaiseminen painamalla näppäintä uudelleen.



Jos kaiuttimen tila KAIUTINLIITÄNNÄT-valikossa on PUUTTUU, kaiutin on liitetty langattomaan kanavaan ja se tunnistetaan automaattisesti heti, kun se on mahdollista.

Jatkuu...

Ääniasetusten palauttaminen

Jos ääniasetukset on jostain syystä palautettava oletusarvoihin (esimerkiksi kokoonpanon muutosten vuoksi), voit tehdä sen ÄÄNI-valikossa. Oletusarvojen palauttaminen poistaa kaiutintyyppiä ja kaiutinryhmän asetukset sekä kaikki rekisteröidyt langattomat kaiuttimet.

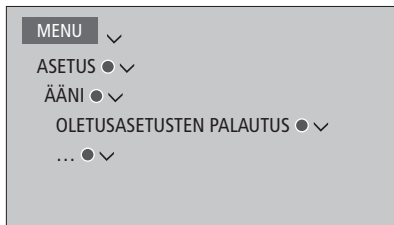

Kun valitset OLETUSASETUSTEN PALAUTUS -vaihtoehdon, järjestelmä pyytää sinua vahvistamaan valinnan, minkä jälkeen ääniasetukset on määritettävä uudelleen.

Muista nollata poistetut kaiuttimet, jotta voit määrittää ne uudelleen. Katso lisätietoja kaiuttimien mukana toimitetusta opaskirjasta.

Kaiutinryhmien luominen



Voit luoda erilaisia kaiutinryhmiä eri kuuntelupaikoille tai kaiutinyhdistelmille. Sinun on määritettävä kussakin ryhmässä roolit kaiuttimille, määritettävä kaiuttimien välinen etäisyys ja kuuntelupaikka sekä kalibroitava äänentaso. Voit määrittää kunkin kaiutinryhmän etäisyydet ja äänentasot joko manuaalisesti KAIUTINRYHMÄT-valikossa tai automaattisesti ohjatulla toiminnolla, jos kytket järjestelmään mukana toimitetun kalibroitimikrofonin ja ulkoiset kaiuttimet. Voit myös suorittaa kaiuttimien säädöt pelkästään kalibroitimikrofonilla, jolloin etäisyydet ja tasot asetetaan automaattisesti.

Voit myös nimetä kaiutinryhmiä tai poistaa ryhmiä, joita et halua enää säilyttää. Television kaiutinryhmä on ennalta nimetty ryhmä, jonka voit ottaa käyttöön istuessasi television edessä.

Kun kytketyille kaiuttimille määritetään tehtäviä, surround-äänijärjestelmää varten voidaan määrittää kaiuttimien toiminta ja käytettävien kaiuttimien määrä.

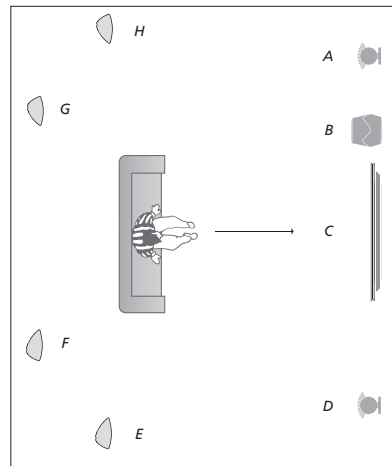

Esimerkki television katselupaikasta

Kaiutin A:	Vasen etukaiutin (Left front)
Kaiutin B:	Bassokaiutin (Subwoofer)
Kaiutin C:	Keskikaiutin (Centre) (Right front)
Kaiutin D:	Oikea etukaiutin (Right front)
Kaiutin E:	Oikea surround-kaiutin (Right surround)
Kaiutin F:	Oikea takakaiutin (Right back)
Kaiutin G:	Vasen takakaiutin (Left back)
Kaiutin H:	Vasen surround-kaiutin (Left surround)

*Jos olet korostanut television tai olemassa olevan ryhmän, aktivoi kaiutinryhmä painamalla **punaista** näppäintä.*

Et voi nimetä television kaiutinryhmää uudelleen tai poistaa sitä. [Tietoja kaiutinryhmien päivittäisestä käytöstä on sivulla 47.](#)

Lisätietoja edistyneempien kaiutinryhmäasetusten tekemisestä on teknisessä äänioppaassa, ks. www.bang-olufsen.com/guides.

Jatkuu...

Etäisyyksien ja tasojen säätäminen automaattisesti

Aseta järjestelmään kytketty mikrofoni nykyisen kaiutinryhmän ensisijaiseen kuuntelupaikkaan.

Kun mikrofoni on tunnistettu automaattisesti, valitse MIKROFONIKALIBROINTI*¹



Aseta kalibrointi painamalla tätä näppäintä.



Jos haluat toistaa menettelyn toista kuuntelupaikkaa varten, valitse KYLLÄ.



¹Esiin tulevasta valikosta voit myös luoda uuden kaiutinryhmän, optimoida toisen kaiutinryhmän nykyisen lisäksi tai määrittää kaiutinliitännät. Noudata näytössä näkyviä ohjeita.

Voit avata MIKROFONIKALIBROINTI-valikon myös painamalla MENU-näppäintä, valitsemalla ASETUS, ÄÄNI; KAIUTINRYHMÄ, ja valitsemalla sitten kaiutinryhmän.

Kalibroinnin aikana on suositeltavaa pitää taustamelu mahdollisimman vähäisenä.

Etäisyyksien ja tasojen määrittäminen ohjatun toiminnon avulla

Aseta järjestelmään kytketty mikrofoni nykyisen kaiutinryhmän ensisijaiseen kuuntelupaikkaan. Valitse jatuo esiin kaiutinryhmä KAIUTINRYHMÄT-valikosta.

Valitse OHJATUT ASETUKSET ja tuo esiin kaiutinryhmä KAIUTINRYHMÄT-valikosta.

Valitse KYLLÄ, niin järjestelmä aloittaa etäisyyksien ja tasojen automaattisen määrittämisen, tai peruuta ohjattu toiminto valitsemalla EI.

Voit halutessasi toistaa mittauksen kaiutinryhmän toiselle kuuntelupaikalle.

Paina tätä näppäintä, kun kalibrointi on valmis.

Ohjattu toiminto määrittää myös sisäisten kaiuttimien ja bassokaiuttimien roolit.

Kun vahvistat kalibroinnin tai ohjatun toiminnon, kaikki kaiutinryhmän aiemmat asetukset poistetaan.

Lisätietoja kalibrointimikrofonin kytkennästä saat [sivulta 16](#).

Äänitilojen asettaminen

Televisiossa on useita äänitiloja, jotka on optimoitu erityyppisille ohjelmille ja lähteille. Voit halutessasi kuitenkin säätää äänitilojen arvoja mielesi mukaan. Äänitilat on nimetty valmiiksi. Valitse esimerkiksi ELOKUVA, kun katsot DVD- tai Blu-ray-elokuvaa, ja PELI parantaaksesi äänenlaatua, kun käytät pelikonsolia. Valitse äänitilaksi MUKAUTETTU, jos haluat määrittää uuden käyttötyypin ja asetukset. Se on ainoa tila, jonka voit nimetä uudelleen. MUKAUTUVA-äänitila ei ole varsinainen tila, mutta se sopeutuu valittuun lähteeseen tai sen sisältöön valittaessa muiden äänitilojen väliltä.

Lisätietoja äänitilojen edistyksellisempien asetusten määrittämisestä on teknisessä äänioppaassa, ks. www.bang-olufsen.com/guides.

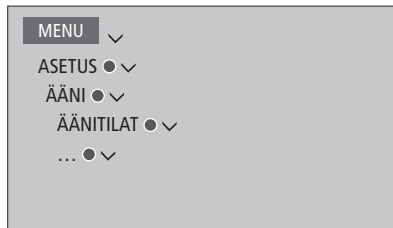

Jos haluat palauttaa äänitilan oletusasetuksiinsa, valitse kyseisen äänitilan asetusvalikossa OLETUSASETUSTEN PALAUTUS ja vahvista, että haluat nollata arvot.

Voit avata äänitilaluettelon televisioruudulle valitsemalla **SOUND** BeoRemote Onen **LIST**-valikossa ja painamalla **keskinäppäintä**. Tässä voit valita äänitilan numeronäppäimillä. [Tietoja äänitilojen päivittäisestä käytöstä on sivulla 47.](#)

Äänitilojen ja kaiutinryhmien päivittäinen käyttö

Järjestelmä voidaan laajentaa surround-äänijärjestelmäksi kytkemällä siihen BeoLab-kaiuttimia ja -bassokaiuttimia.

Kun jokin ohjelmalähteistä valitaan, televisio valitsee automaattisesti oikean äänitilan sen mukaan, millainen ääni sopii valittuun lähteeseen. Voit kuitenkin aina halutessasi valita toisen äänitilan.

Television kaiutinryhmä valitaan automaattisesti, kun kytket television päälle. Voit myös aina halutessasi valita toisen aktivoitun kaiutinryhmän, jos haluat kuunnella musiikkia muualla kuin television edessä, esimerkiksi istuessasi ruokapöydän ääressä tai nojatuolissa.

Voit säätää äänitilojen asetuksia ja määrittää kaiutinryhmiä. Lisätietoa äänitilojen määrittämisestä ja kaiutinryhmien luomisesta on [sivuilla 44-46](#).

Äänitilan valitseminen

Voit valita äänitilan, joka soveltuu käytettävään lähteeseen.

Äänitilan valitseminen

Tuo **ÄÄNI** BeoRemote One näyttöön painamalla tätä näppäintä.

Valitse haluamasi äänitila painamalla tätä näppäintä.

Vaihda tilojen välillä.

Poista **ÄÄNI** näytöstä painamalla tätä näppäintä.



1-9

< >

BACK

Kaiutinryhmän valitseminen

Valitse kuuntelukohtaasi sopiva kaiutinryhmä.

Kaiutinryhmän valitseminen

Tuo **KAIUTIN** BeoRemote One näyttöön painamalla tätä näppäintä.



Valitse haluamasi kaiutinryhmä painamalla tätä näppäintä. Valitut kaiuttimet aktivoituvat automaattisesti.

Selaa ryhmiä

Poista **KAIUTIN** näytöstä painamalla tätä näppäintä.

1-9

< >

BACK

Määrittäessäsi lähdetä voit asettaa äänitilan ja kaiutinryhmän valittavaksi automaattisesti aina, kun kytket lähteen päälle. Asetukset tehdään LISÄASETUKSET-valikossa, jonka löydät korostamalla lähteen ja painamalla punaista näppäintä LÄHDELUETTELO-valikossa. Jos lähdetä ei näy LÄHDELUETTELO-valikossa, etsi lähde painamalla ensin vihreää näppäintä.

Ääni- ja kuva-asetusten säätö

Äänen ja kuvan tehdasasetukset ovat neutraaleja arvoja, jotka sopivat useimpiin ohjelmatyyppeihin. Voit kuitenkin halutessasi säätää asetuksia.

Voit muuttaa esimerkiksi äänenvoimakkuutta ja basso- ja diskanttiääniä sekä ottaa käyttöön johdollisten kaiuttimien virransäätötilan. Kuva-asetuksilla voit säätää esimerkiksi kontrastia, kirkkautta, värejä ja katseluetäisyyttä.

Voit muuttaa kuva- ja ääniasetuksia joko pysyvästi tai väliaikaisesti, jolloin asetukset poistuvat käytöstä, kun katkaiset televisiosta virran.

Ota käyttöön erilaisia kuvatiloja, kuten pelitila silloin, kun kytket televisioon pelikonsolin.

Tietoja kuvasuhteen säätämisestä saat [sivulta 50](#).

Ääniasetusten säätäminen

Ääniasetuksia säädetään ÄÄNI-valikon kautta. Väliaikaiset asetukset perutaan, kun television virta katkaistaan.

Jos otat virransäätötilan käyttöön, kaikki kaiutinryhmän johdolliset kaiuttimet, jotka eivät vastaanota signaalia, kytkeytyvät pois päältä virran säästämiseksi.

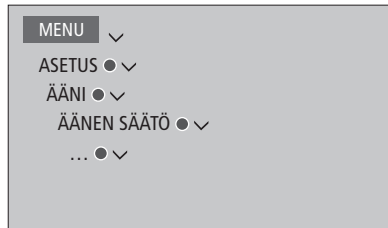

ÄÄNIPALVELU-valikossa voit asettaa television kuvaamaan televisioruudun tapahtumia äänen avulla. Muista ottaa käyttöön ALUEELLISET ASETUKSET -valikon alla olevan KIELET-valikon NÄKÖRAJOITTEISET-valikkokenttä.

Kuva-asetusten säätö

Kuva-asetuksia säädetään KUVA-valikon kautta. Väliaikaiset asetukset perutaan, kun television virta katkaistaan.

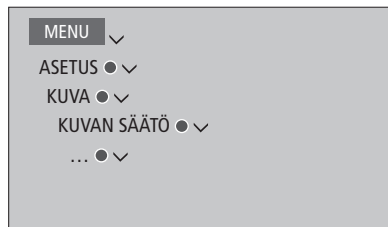

KUVAN SÄÄTÖ -tilassa voit avata LISÄASETUKSET-valikon, jossa voit tehdä valittua lähdettä koskevia asetuksia. Voit esimerkiksi palauttaa alkuperäiset kuva-asetukset. Avaa valikoiden ohjetekstit painamalla INFO-näppäintä.

Poista kuva tilapäisesti kuvaruudusta painamalla ensin LIST ja sitten ^ tai v tuodaksesi KUVA POIS -vaihtoehdon BeoRemote One näyttöön, ja painamalla sitten keskinäppäintä. Palauta kuva painamalla TV.

Kuvatilat

Voit aktivoida eri kuvatiloja käytettäväksi erityyppisten ohjelmien kanssa. Jos kytket televisioon pelikonsolin tai käytät televisiota tietokoneen monitorina, kun pelaat tietokonepelejä, voit ottaa käyttöön PELI-tilan. PELI-tila minimoi signaalinkäsittelyn aiheuttaman viiveen. Muut käytettävissä olevat kuvatilat ovat ELOKUVA, MONITORI ja MUKAUTUVA. Kun valitset kuvatilaa lähteelle KUVA-valikon kautta, se pysyy tallennettuna ainoastaan siihen saakka, että kytket television virran pois päältä tai valitset toisen lähteen.

Määrittäessäsi lähdetä voit asettaa kuvatilaa valittavaksi automaattisesti aina, kun kytket lähteen päälle. Asetukset tehdään LISÄASETUKSET-valikossa, jonka löydät korostamalla lähteen ja painamalla **punaista** näppäintä LÄHDELUETTELO-valikossa. [Katso lisätietoja lisälaitteiden asetuksista sivulta 23.](#)

Kuvatilojen aktivointi suoraan

Tuo **KUVA** BeoRemote One näyttöön painamalla tätä näppäintä.

Valitse kuvatilaa numeronäppäimillä.

Vaihda tilojen välillä.

Poista **KUVA** näytöstä painamalla tätä näppäintä.



Kuvatilojen valitseminen televisiovalikon kautta

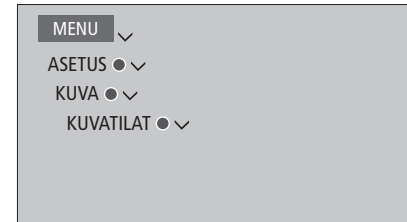

Kuvasuhde

LÄHDELUETTELO-valikossa voit **punaista** näppäintä painamalla määrittää kullekin lähteelle kuvasuhteen, jota käytetään aina, kun lähde aktivoidaan. Voit myös valita väliaikaisesti toisen kuvasuhteen.

[Katso lisätietoja lisälaitteiden asetuksista sivulta 23.](#)

Kuvasuhteiden aktivointi

suoraan

Tuo **KUVASUHDE** BeoRemote



One näyttöön painamalla tätä näppäintä.

KUVASUHDE



Valitse kuvasuhde.



Siirry kuvasuhteesta toiseen.



Siirrä kuva, jos mahdollista.



Poista **KUVASUHDE** näytöstä painamalla tätä näppäintä.



Huomaa, että UHD-signaalia lähettävän lähteen kuvasuhdetta ei voida muuttaa.

TV-kokemuksen yksilöinti

Voit tallentaa nykyisen katselukokemuksen tilannevedokseksi, jonka avulla voit palauttaa sen nopeasti käyttöön yhdellä näppäimen painalluksella. Tilannevedos sisältää jalustan asennon, valitun lähteen, kaiutinryhmän valitut asetukset, äänen ja kuvan asetukset sekä ääni- ja kuvatilän. Sisäisiä lähteitä (kuten sisäänrakennettua viritintä) varten voidaan tallentaa myös toistettava kohde, kuten kanava.

Tilannevedoksen tallentaminen

Voit tallentaa jopa kolme tilannevedosta, jotka voidaan aktivoida kolmella erillisellä kaukosäätimen näppäimellä. Television virran on oltava kytkettynä ja lähteen on oltava valittuna.

Tilannevedoksen tallentaminen

Tallenna nykyinen katselukokemus pitämällä yhtä OmaValinta-näppäintä painettuna.

Jos tallennat tilannevedoksen näppäimellä, johon on jo tallennettu tilannevedos, vanha tilannevedos korvataan uudella.

Tilannevedoksen käyttäminen

Tilannevedoksen käyttäminen television katselun aikana.

Tilannevedoksen käyttäminen

Paina halutun tilannevedoksen näppäintä.

Kun palautat tallennetun tilannevedoksen, sen asetukset ovat tilapäisesti voimassa, kunnes säädät asetuksia, valitset toisen lähteen tai kytket television valmiustilaan.

Jos tilannevedokseen tallennettua kohdetta ei ole enää saatavilla, tilannevedos palautetaan, mutta toistettava kohde toimii valitun lähteen tavallisen käytännön mukaan. Jos esimerkiksi tilannevedokseen tallennettu kanava ei ole enää käytettävissä, sen sijaan näytetään viimeksi katseltu kanava.

Jos yrität käyttää tilannevedosta näppäimellä, johon ei ole tallennettu tilannevedosta, YKSILÖINTI-ominaisuus avautuu HYVÄ TIETÄÄ-valikossa.

3D-television käyttöönotto

Voit määrittää 3D-television katseluasetukset. Valitse, siirtyykö televisio 3D-tilaan automaattisesti, kun automaattinen 3D-signaali on käytettävissä.

Ota käyttöön 3D ja säädä asetukset

Voit valita, aktivoidaanko television 3D-tila automaattisesti, manuaalisesti vai kehotteen avulla, kun televisio tunnistaa 3D-signaalin ensimmäistä kertaa lähteen tai kanavan vaihdon jälkeen. Oletusasetus on KEHOTUS.

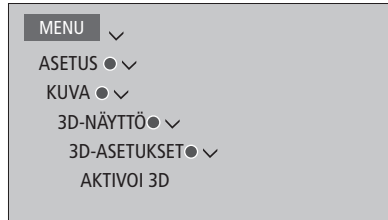

Ota 3D-tila käyttöön avaamalla 3D-valikko ja noudattamalla näytössä näkyviä ohjeita.

Kun 3D-signaali on käytettävissä ja AKTIVOI 3D -asetus on AUTO-tilassa, televisio siirtyy automaattisesti 3D-tilaan. Jos asetuksen tila on KEHOTUS, sinun on valittava joko KATSO 3D-MUODOSSA tai KATSO 2D-MUODOSSA. Jos asetuksen tila on MANUAALINEN, sinun on avattava valikko ja otettava 3D-tila käyttöön manuaalisesti.

3D-televisiön katselu

3D-tekniikka parantaa television katseluelämystä esimerkiksi, kun katsotaan elokuvia, urheilua tai luonto-ohjelmia.

Tärkeää tietoa 3D-kuvan turvallisuudesta ja vaikutuksesta terveyteen

Osa 3D-televisiön katsojista saattaa kokea katselun epämiellyttäväksi ja kärsiä esimerkiksi huimauksesta, pahoinvoinnista ja päänsärystä. Jos havaitset kyseisiä oireita, keskeytä 3D-televisiön katselu, poista 3D-lasit ja lepää. 3D-televisiön pitkäjätkäinen katselu saattaa rasittaa silmiä. Jos silmäsi väsyvät, keskeytä 3D-televisiön katselu, poista 3D-lasit ja lepää. Jos käytät silmälasia tai piilolinssiä, aseta 3D-lasit niiden päälle. Käytä 3D-laseja vain niiden oikeaan käyttötarkoitukseen. Aikuisten on valvottava lasten 3D-televisiön katselua ja tarkkailtava, esiintyykö lapsilla yllä kuvattuja epämiellyttäviä oireita. 3D-televisiön katselua ei suositella alle 3-vuotiaille lapsille.

Jos kuvaruutuun tuodaan samanaikaisesti kaksi lähdettä tai jos toiseen reunaan tuodaan tekstitelevisio ja toiseen reunaan lähde, televisiokuva näkyy aina 2D-tilassa.

Tekstitystoimintoa ei aina tueta.

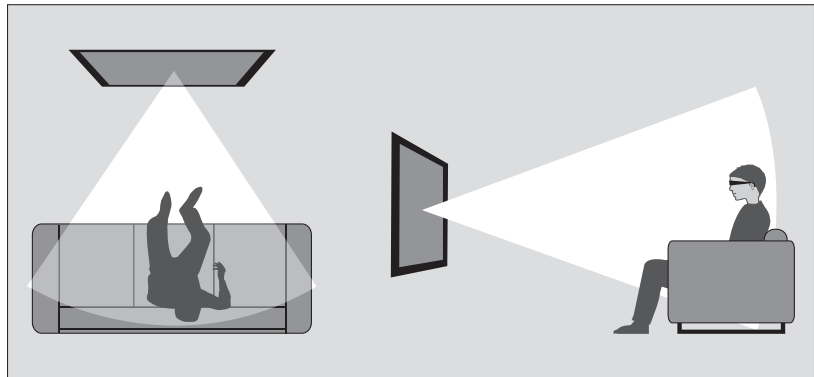

Katseluolosuhteet

Asetu kuvaruudun eteen, hieman lähemmäksi ruutua kuin 2D-televisiota katsellessa ja käytä 3D-laseja. Katselupaikan ja kuvaruudun välinen suositeltu etäisyys vaihtelee kuvaruudun koon ja tarkkuuden mukaan. 3D-televisiokuvan laatu heikkenee, jos katselupaikka on kuvaruudun keskiosaan nähden liikaa vasemmalla, oikealla, ylhäällä tai alhaalla.

3D-elämys tehostuu, jos huone pimennetään esimerkiksi sammuttamalla valot ja sulkemalla verhot. Erityisesti kuvaruudun takana ja ympärillä olevat valot voivat häiritä katselua. Emme suosittele katsomaan 3D-televisiota suorassa auringonpaisteessa tai kirkkaassa valaistuksessa.

Ota käyttöön 3D- tai 2D-televisio

Jos haluat katsella 3D-elokuvia ja -ohjelmia, 3D-toiminto on aktivoitava ja katseluun on käytettävä jälleenmyyjältä saatavia 3D-laseja. Kun haluat katsella muita kuin 3D-televisio-ohjelmia, kuten uutisia, palaa 2D-tilaan.

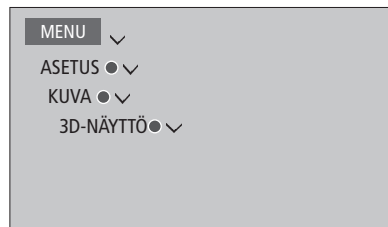

3D-NÄYTTÖ-valikossa voit valita 3D- tai 2D-tilan ja aktivoida 3D- tai 2D-tilan painamalla keskinäppäintä.

Jos 3D-signaali on käytössä, televisio siirtyy automaattisesti 3D-tilaan, kun valitaan 3D, ja 2D-tilaan, kun valitaan 2D. Jos 3D-signaali ei ole käytössä, kuvaruutuun ilmestyy 3D- tai 2D-tilan valintavalikko. [Katso lisätietoja tiloista sivulta 54.](#)

Voit ottaa käyttöön 2D- tai 3D-televisiön myös painamalla LIST-näppäintä, jos lisäät 2D- ja 3D-vaihtoehdot BeoRemote One näyttöön. Katso ohjeet toimintojen lisäämiseksi BeoRemote One opaskirjasta.

3D-tilat

Valitse 3D-tila, joka vastaa ohjelman tarjoajan lähettämää signaalia.

VIEREKKÄINEN 3D



Muuntaa vierekkäisen 3D-signaalin koko ruudun 3D-kuvaksi skaalaamalla kaksi kuvaa vaakasuoraan.

YLÄ-/ALA-3D



Muuntaa ylä-/ala-3D-signaalin koko ruudun 3D-kuvaksi skaalaamalla kaksi kuvaa pystysuoraan.

2D-tilat

Valitse 2D-tila, joka vastaa ohjelman tarjoajan lähettämää signaalia.

VAKIO-2D

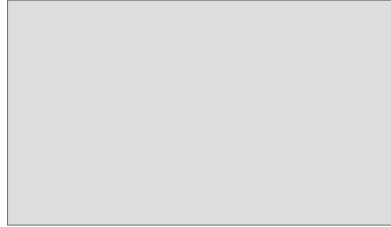

Näyttää tavallisen 2D-kuvan ilman muuntamista.

VIEREKKÄINEN 2D



Muuntaa vierekkäisen 3D-signaalin koko ruudun 2D-kuvaksi skaalaamalla yhden kuvan vaakasuoraan.

YLÄ-/ALA-2D



Muuntaa ylä-/ala-3D-signaalin koko ruudun 2D-kuvaksi skaalaamalla yhden kuvan pystysuoraan.

Jos 3D-signaalia ei ole enää saatavilla, televisio siirtyy automaattisesti nykyisen lähteen viimeksi käytettyyn tilaan. Kun kanava ja lähde vaihtuvat, televisio kytkeytyy VAKIO-2D-tilaan.

Kahden ohjelmälähteen katseleminen samanaikaisesti

BeoRemote One voit käyttää KAKSOISKUVA-toimintoa, jolla voit katsella televisiolähdettä ja WebMedia- tai HomeMedia-lähdettä yhtä aikaa. Voit katsella samaan aikaan myös HDMI-lähdettä (kuten digiboksia tai Blu-ray-soitinta) ja WebMedia- tai HomeMedia-lähdettä.

KAKSOISKUVA-toimintoa käytettäessä täytyy ottaa huomioon tietyt rajoitukset, sillä kaikki lähdeyhdistelmät eivät välttämättä ole mahdollisia. Et voi esimerkiksi katsoa kahta HDMI-lähdettä tai kahta salattua televisiokanavaa samanaikaisesti. Jos virheellinen yhdistelmä valitaan, television kuvaruutuun tulee virheilmoitus.

KAKSOISKUVA-toimintoa ei voida käyttää UHD-signaalia lähettävän lähteen kanssa.

Televisio vaihtaa 2D-tilaan, jos KAKSOISKUVA-toiminto kytketään käyttöön television ollessa 3D-tilassa.

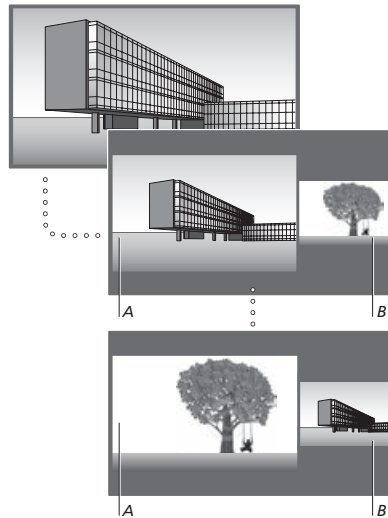

Äänenvoimakkuuden säätö vaikuttaa aina kuvaan A, mutta muut toiminnot, kuten kanavien valinta, vaikuttavat kuvaan B. Uuden lähteen valinta peruuttaa KAKSOISKUVA-toiminnon.

Esimerkiksi televisiota katseltaessa

Tuo **KAKSOISKUVA** näkyviin painamalla tätä näppäintä.



KAKSOISKUVA



HOMEMEDIA



Avaa lähdeluettelo ja valitse lähde (esimerkiksi **HOMEMEDIA**) kuvaruudun oikealla puolella näytettäväksi (B).

Vasemman kuvan ja oikean kuvan paikkaa voidaan vaihtaa painamalla tätä näppäintä.



KAKSOISKUVA-toiminnosta poistuminen

Poistu toiminnosta ja jatka vasemman kuvan (A) katselua normaalisti painamalla **TV**-näppäintä.

Teksti-TV

Tekstiteleviosta käytetään tekstiteleviisivun yläreunassa olevan valikkopalkin tai kaukosäätimen "P+"-, "P-"- ja numeronäppäimien avulla. Voit myös tallentaa tekstiteleviisivuja nopeaa käyttöä varten.

Jos digitaalinen teksti on otettu käyttöön ja MHEG-sovellus on valittavissa nykyiselle kanavalle, voit ottaa tämän sovelluksen käyttöön tavallisen tekstiteleviotoiminnon sijaan painamalla **TEXT**-näppäintä.

Kun painat **TEXT**-näppäintä tekstitelevision ollessa aktiivisena, näkymä vaihtuu kaksikuvanäkymän ja koko ruudun välillä.

Päivittäinen käyttö

Tekstitelevision käynnistäminen
Avaa tekstitelevision aloitusivu painamalla tätä näppäintä.

TEXT

Palaa edelliselle sivulle painamalla tätä näppäintä.

BACK

Tekstitelevision sulkeminen
Pidä tämä näppäin painettuna poistuaksesi tekstiteleviosta.

BACK

tai
TV

Siirtyminen sivulle
Siirry haluamillesi tekstiteleviisivuille näillä näppäimillä.

0-9

Selaa sivuja eteen- tai taaksepäin näillä näppäimillä.

P +/-

Siirry sivuilla näillä näppäimillä.

< >
◇

Valitse sivu näillä näppäimillä.

0-9

Siirry hakemistosivuille painamalla tätä näppäintä.

●

Alisivujen vaihtumisen pysäyttäminen

Pysäytä vaihtuminen painamalla tätä näppäintä.

||

Voit myös siirtyä kohtaan SEIS ja painaa tätä näppäintä.

< >

●

Valitse alisivu tällä näppäimellä.

◇

tai
0-9

Käynnistä vaihtuminen.

●

Tekstitelevision sivun suurentaminen

Siirry SUURI-kohtaan painamalla tätä näppäintä.

< >

Vaihda sivun ylä- ja alaosan näkymän ja koko sivun näkymän välillä painamalla tätä näppäintä.

●

Jos haluat tuoda teksti-TV-sivun piilotekstin näkyviin, siirry vaihtoehtoon REVEAL ja paina keskinäppäintä.

Jatkuu...

Tekstitelevision suosikkisivujen tallennus

Kunkin kanavan tekstiteleviopalvelulla on käytettävissä yhdeksän MEMO-sivua.

MEMO-sivun luominen

Avaa usein katsomasi sivu.



Siirrä kohdistin valikkopalkissa kohtaan ASETUS painamalla ensin tätä näppäintä ja jälkeen **keskinäppäintä**. Näyttöön tulee yhdeksän numeroitua MEMO-paikkaa,



Tallenna nykyinen sivu painamalla tätä näppäintä. Kohdistin siirtyy seuraavaan käytettävissä olevaan MEMO-paikkaan.



Valitse seuraava tallennettava tekstitelevision sivu numeronäppäimillä.



Tee samoin jokaiselle sivulle, jonka haluat tallentaa.

Poistu MEMO-asetuksista siirtämällä kohdistin tekstitelevision valikkopalkin kohtaan PALUU ja painamalla sitten **keskinäppäintä**.



MEMO-sivujen päivittäinen käyttö

Tekstitelevision MEMO-sivujen käyttäminen on nopeaa. Esimerkiksi töihin lähdetessä tekstiteleviosta voidaan hakea liikennetiedot.

MEMO-sivujen katsominen

Avaa tekstiteleviatio painamalla tätä näppäintä.



Selaa MEMO-sivuja näillä näppäimillä.



MEMO-sivun poistaminen

Siirrä kohdistin kohtaan ASETUS painamalla ensin tätä näppäintä ja paina sen jälkeen **keskinäppäintä**.



Siirrä kohdistin poistettavalle MEMO-sivulle ja paina **keltaista** näppäintä.



Kanavan katselu tekstitelevision tekstityksen kanssa

Jos haluat tekstityksen näkyvän automaattisesti tietyn ohjelman kanssa (kun tekstitys on saatavilla), tallenna tekstityssivu MEMO-sivuksi numero 9.

Lisälaitteiden käyttäminen

Sisäänrakennettu Peripheral Unit Controller (PUC) -oheislaitteohjain toimii tulkkina kytketyn videolaitteiston, kuten digiboksin, videonauhurin tai DVD-soittimen, ja Bang & Olufsen -kaukosäätimen välillä.

Lataa PUC-taulukko, niin voit käyttää Bang & Olufsen -kaukosäätimellä myös muiden valmistajien laitteita. [Katso PUC-taulukon latausohjeet sivulta 23.](#)

Kun kytket laitteen käyttöön, toiminnot ovat käytettävissä television kuvaruudussa näkyvässä valikon päällekkäiskuvassa.

Ohjeita laitteistosi eri toimintojen käytöstä saat tuotteiden omista käyttöoppaista.

Jotkin television ominaisuuksista ja toiminnoista eivät ehkä ole käytettävissä, jos järjestelmään on kytketty muita kuin Bang & Olufsen -laitteita. Kaikkia markkinoilla olevia videolaitteita ei voi käyttää Bang & Olufsen -kaukosäätimellä. Lisätietoja tuetuista laitteista saat Bang & Olufsen -jälleenmyyjältä.

Muiden laitteiden käyttäminen BeoRemote Onella

Osa toiminnoista on käytettävissä suoraan BeoRemote One, kun kytket laitteistoon virran. Lisätoiminnot ovat käytettävissä näyttöön avautuvan valikon päällekkäiskuvan kautta. Tästä valikosta näet, mitkä BeoRemote One näppäimet käyttävät tiettyjä palveluja ja toimintoja.

Tuo näkyviin lähteet BeoRemote One näyttöön ja valitse kytketylle tuotteelle määritetty lähteen nimi sen käynnistämiseksi (kuten **HDMI 1**).

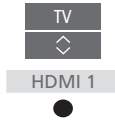

Avaa päävalikko lähdekohtaisine toimintoineen painamalla tätä näppäintä.



Kytke haluamasi toiminto käyttöön painamalla tätä näppäintä.



Voit tallentaa lähteen yhteen BeoRemote One OmaValinta-näppäimistä sen nopeaa käyttöä varten. Lisätietoja on [sivulla 51](#).

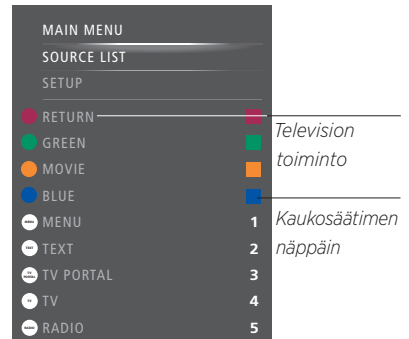

Esimerkki valikon päällekkäiskuvasta. BeoRemote Onen näppäimet näkyvät valikossa oikealla ja niiden ohjaamat toiminnot (mukaan lukien käytettävissä olevat kuvakkeet) vasemmalla. Valikossa voi näkyä myös kytketyn laitteen mukana tulleen kaukosäätimen näppäimiä.

Suora käyttö BeoRemote One

Jos tiedät, millä BeoRemote One näppäimellä haluamaasi toimintoa käytetään, voit käyttää toimintoa avaamalla ensin valikon päällekkäiskuvaa.

Kun laitteisto on kytkettynä käyttöön

Kytke toiminto käyttöön painamalla tätä näppäintä.



Tuo näkyviin kanavaopas (Programme Guide) tai parhaillaan/seuraavaksi näkyvät ohjelmat painamalla tätä näppäintä, jos laitteesi tukee näitä toimintoja.

Kytke haluamasi toiminto käyttöön painamalla tätä näppäintä.



NetRadion avulla voit helposti kuunnella Internet-radioasemia ympäri maailman. NetRadio-asemat ladataan BeoPortalin kautta, joten television on oltava yhteydessä Internetiin asemien latausta ja toistoa varten.

Kun NetRadio-lähde valitaan, toisto yritetään aloittaa aina viimeksi kuunnellusta asemasta.

Jos tiettyä asemaa ei löydy, sitä ei ehkä ole enää saatavana BeoPortalin luettelossa. BeoPortalin käytettävissä olevien asemien luettelo voi muuttua ajoittain, sillä siihen voidaan lisätä uusia asemia ja vanhoja asemia voidaan poistaa.

Voit tallentaa NetRadio-lähteen yhteen BeoRemote One OmaValinta-näppäimistä sen nopeaa käyttöä varten. Lisätietoja on [sivulla 51](#).

*NetRadio-lähde aktivoidaan oletuksena, kun käynnistät television valmistilasta painamalla **MUSIC**-näppäintä.*

Internet-radion kuunteleminen

Tuo lähteet näkyviin BeoRemote Onen näyttöön ja valitse NetRadiolle määritetty lähde (esimerkiksi **NETTIRADIO**)*¹

Radiokanavien selaminen

Voit selata kanavia eri näkymissä: LAJITYYPIT, KIELET, MAAT ja NIMET. Joissakin näkymissä on useita tasoja.

Selaa näkymiä ja asemia kohteittain.

Selaa näkymiä ja asema sivuttain. Siirry eri kirjaimen kohdalle aakosjärjestyksessä pitämällä näppäintä painettuna.

Avaa seuraava taso tai aloita aseman toisto painamalla näppäintä.

Palaa takaisin edelliseen näkymään.

Radiokanavien hakeminen

Valitse HAKU ja paina **keskinäppäintä**, niin kuvaruudulle tulee näppäimistö, jolla voit etsiä kanavia *².

Kirjoita hakusana käyttämällä nuolinäppäimiä, numeronäppäimiä ja **keskinäppäintä***³.

Korosta HAKU-painike kuvaruudussa, niin hakutulokset tulevat näkyviin.

Selaa luetteloa kanava tai sivu kerrallaan ja aloita sitten kanavan toisto painamalla **keskinäppäintä**.

Paina tätä näppäintä palataksesi takaisin edelliseen näyttöön, jossa voit tehdä uuden haun.

MUSIC

NETTIRADIO

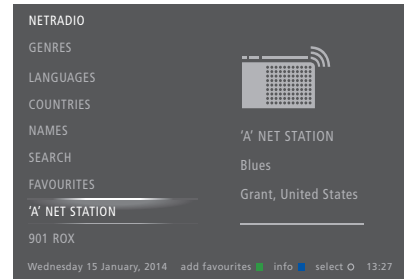

Kanavan toiston aikana

Tuo näkyviin NYT TOISTETT. KANAVA -näkymä painamalla tätä näppäintä.

Pysäytä toisto.

Aloita toisto uudelleen painamalla näppäintä.

Siirry edelliseen tai seuraavaan kanavaan painamalla näppäintä.

Syötä kuunneltavan kanavan numero suosikkiluettelossa.

Paina tätä näppäintä kuvaruutuohjeiden näyttämiseksi ja kanavan etsimiseksi.

Avaa suosikkiluettelo painamalla tätä näppäintä.

Tuo näkyviin korostetun ohjelman tiedot painamalla tätä näppäintä. Voit poistaa tiedot näytöstä painamalla mitä tahansa näppäintä.

¹*Voit myös avata päävalikon, valita ensin kohdan LÄHDELUETTELO ja korostaa sen jälkeen kohdan NETTIRADIO, ja aktivoida sen jälkeen lähteen painamalla **keskinäppäintä**.

²*Voit myös avata HAKU-valikon painamalla **vihreää** näppäintä. Voit käyttää haussa ainoastaan latinalaisia merkkejä.

³*Voit kirjoittaa hakusanan myös BeoRemote-sovelluksella.

Suosikkiluettelo

Voit tallentaa jopa 99 kanavaa suosikkiluetteloon.

Kanavien lisääminen suosikkiluetteloon

Kun selaat kanavaluetteloja LAJITYYPIN, KIELTEN, MAIDEN, NIMIEN, HAKUTULOSTEN ja viimeksi kuunneltujen kanavien mukaan, voit lisätä korostettuna näkyvän kanavan suosikkilistaan painamalla tätä näppäintä.

Jos suosikkiluettelo on täynnä, siihen ei voida lisätä enää kanavia. Tällöin vihreän näppäimen ohjetekstiä ei tule näkyviin.

Suosikkikanavan valitseminen

Avaa suosikkiluettelo.

Selaa kanavaluetteloja kanavittain.

Selaa kanavaluetteloja sivuttain. Pidä näppäintä painettuna siirtyäksesi luettelossa aakkosjärjestyksessä tai numerojärjestyksen kumpaan tahansa päähän¹.

Siirry tietyn kanavan sijaintinumeroon.

Aloita kanavan toisto painamalla tätä näppäintä.

¹*Vaihda numero- ja aakkosjärjestyksen välillä painamalla vihreää näppäintä.

Voit myös valita NetRadio-lähteen ja avata sitten haluamasi kanavan suosikkiluettelosta suoraan numeronäppäimillä.

Jos suosikkiluettelo on tyhjä, aloitusnäkymän SUOSIKIT näkyy harmaana.

Suosikkiluettelon muokkaaminen

Voit siirtää kanavan paikkaa, poistaa kanavan tai tyhjentää koko suosikkiluettelon.

Avaa suosikkiluettelo.

Avaa MUOKKAA SUOSIKKEJA -valikko painamalla tätä näppäintä.

Valitse siirrettävä tai poistettava kanava.

Siirrä valittu kanava pois luettelosta².

Siirrä kanava ylös tai alas haluttuun kohtaan.

Siirrä kanava takaisin tyhjään kohtaan luettelossa.

Poista kanava painamalla tätä näppäintä. Vahvista painamalla näppäintä uudelleen.

Tyhjennä koko suosikkiluettelo painamalla tätä näppäintä.

Näkyviin tulee vahvistusviesti. Tyhjennä luettelo valitsemalla KYLLÄ tai palaa takaisin valikkoon valitsemalla EI.

Tallenna muutokset ja palaa takaisin edelliseen valikkoon painamalla tätä näppäintä.

²*Jos suosikkiluettelo on täynnä, et voi siirtää kanavaa, sillä sitä varten ei ole tyhjiä paikkoja.

Voit avata MUOKKAA SUOSIKKEJA -valikon myös valitsemalla päävalikosta ASETUS ja sitten SUOSIKIT.

Viimeksi toistetut kanavat

Viimeksi toistetut kanavat listataan television kuvaruudussa näkymäluettelon alapuolella, kun NetRadio-lähde otetaan käyttöön. Luettelosta voidaan valita kanava suoraan toistettavaksi.

Valitse kanava.

Aloita kanavan toiston painamalla tätä näppäintä.

Historian tyhjentäminen

Voit tyhjentää viimeksi toistettujen kanavien historian.

Tyhjennä viimeksi toistettujen kanavien historia painamalla tätä näppäintä.

Vahvista painamalla tätä näppäintä.

WebMedia

Sisäänrakennetulla Smart TV:n WebMedia-ominaisuudella voit etsiä elokuvia, YouTube-videoita, valokuvia ja muuta verkkosisältöä. WebMedia mahdollistaa Internet-ominaisuuksien käyttämisen televisiolla. Voit myös lisätä televisioon erilaisia sovelluksia. WebMedia-ominaisuuden käyttämiseksi television on oltava yhteydessä Internetiin, [katso lisätietoja sivulta 73](#).

Kun otat WebMedia-ominaisuuden käyttöön, sinua pyydetään hyväksymään käyttöehdot. Jos palautat television alkuperäiset asetukset, sinun on hyväksyttävä käyttöehdot uudelleen. Jos haluat lukita tietyt sovellukset, voit luoda tässä vaiheessa oman PIN-koodisi.

Voit käyttää WebMediaa myös BeoRemote-sovelluksella. Katso lisätietoja [sivulta 7](#).

WebMedia ei ole välttämättä saatavilla kaikilla markkina-alueilla.

Voit tallentaa WebMedia-lähteen yhteen BeoRemote One OmaValinta-näppäimistä sen nopeaa käyttöä varten. Lisätietoja on [sivulla 51](#).

WebMedian käyttöönotto

Tuo lähteet näkyviin BeoRemote One näyttöön ja valitse WebMedialle määritetty lähde (esimerkiksi **WEBMEDIA**)*¹



¹Voit myös avata päävalikon, valita ensin kohdan LÄHDELUETTELO ja korostaa sen jälkeen kohdan WEBMEDIA ja aktivoida sen jälkeen lähteen painamalla keskinäppäintä.

Perustoiminnot

Selaile Internetiä, saatavilla olevia sovelluksia tai käytä näppäimistöä (kun saatavilla) näillä näppäimillä.



Hyväksy tai valitse tällä näppäimellä.



Paina kerran siirtyäksesi yhden tason taaksepäin tai pidä painettuna WebMedia-aloitusnäytön avaamiseksi.



Internet-selaimen käyttäminen

Selaa verkkohistoriaa näillä näppäimillä.



Siirry verkkosivulla helposti ylös- tai alaspäin.



Sovelluksen lisääminen

Avaa App Gallery.

Valitse maa*².



Lisää sovellus noudattamalla kuvaruudussa näkyviä ohjeita. Etsi lisätty sovellus WebMedian aloitusnäytöstä.

Sovelluksen lukitseminen/avaaminen

Voit estää tiettyjen sovellusten käytön lukitsemalla ne PIN-koodilla. Kun sovellus näkyy korostettuna, lukitse/avaa se painamalla sitä.



Anna WebMedian PIN-koodi (ei television PIN-koodi)*³.



Hyväksy koodi



²Voit lisätä sovelluksia eri maista.

Palveluntarjoaja voi kuitenkin estää tiettyjen sovellusten lataamisen.

³Jos et ole valinnut PIN-koodia WebMedian käyttöönoton yhteydessä, sinua pyydetään asettamaan PIN-koodi, ennen kuin voit lukita sovelluksen.

Jatkuu...

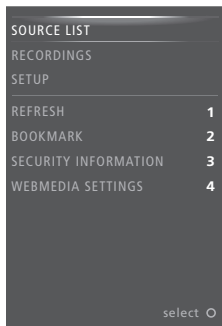

Kun WebMedia on valittu lähteeksi, avaa WebMedia-valikko painamalla **MENU**.

Kaukosäätimen näppäimet näkyvät valikossa oikealla ja niiden ohjaamat toiminnot vasemmalla.

Sivun päivittäminen

Voit päivittää sivun tiedot, niin näet esimerkiksi uusimmat säätiedot ja uutiset.

Kirjanmerkin lisääminen

Kun verkkosivu on esillä, avaa valikko painamalla **MENU**. Lisää kirjanmerkki kyseiseen sivuun painamalla **2**.

Lisätyt kirjanmerkit tallennetaan Internet-sovellukseen. Avaa WebMedian aloitusnäyttö ja valitse Internet-sovellus, niin näet lisätyn kirjanmerkin.

Sivun suojaustietojen tarkistaminen

Suojaustietovalikon avulla voit tarkistaa sivun verkko-osoitteen ja nähdä sivun suojaustiedot.

NYT TV:SSÄ -lähteen muuttaminen

NYT TV:SSÄ näyttää valitun lähteen esikatselun. Jos lähteeksi on valittu esimerkiksi HDMI 1 ja televisioon on kytketty digiboksi, näet nykyisen ohjelman esikatselun.

Lähde valitaan WEBMEDIA-ASETUKSET-valikossa.

Huomaa, että NYT TV:SSÄ ei voi näyttää esikatselua UHD-lähteistä.

Spotify, Deezer ja YouTube

Voit käyttää Spotify- ja Deezer-palveluja, jos olet rekisteröitynyt niiden käyttäjäksi. Palvelujen avulla voit etsiä ja suoratoistaa musiikkia monipuolisesti.

Voit myös katsella YouTubea videoita, kuten elokuvia, televisio-ohjelmia, musiikkivideoita, lyhytelokuvia ja muuta käyttäjien lataamaa sisältöä. Spotifyn, Deezerin ja YouTubea käyttämiseksi television on oltava yhteydessä Internetiin, [katso lisätietoja sivulta 73](#).

Spotify, Deezer ja YouTube eivät ole välttämättä saatavilla kaikilla markkina-alueilla.

Spotifyn käyttöönotto

Ota käyttöön Spotify-sovellus, niin voit etsiä ja kuunnella musiikkia.

Ota käyttöön Spotify

Tuo lähteet näkyviin BeoRemote One näyttöön ja valitse Spotifille määritetty lähde (esimerkiksi **SPOTIFY**)*¹



SPOTIFY



Kirjoita Spotify-tilisi käyttäjänimi ja salasana.

¹Voit myös avata päävalikon, valita ensin kohdan LÄHDELUETTELO ja korostaa sen jälkeen kohdan SPOTIFY, ja aktivoida sen jälkeen Spotifyn painamalla keskinäppäintä.

YouTubea käyttöönotto

Ota käyttöön YouTube-sovellus ja nauti monipuolisesta videosisällöstä.

Ota käyttöön YouTube

Tuo lähteet näkyviin BeoRemote One näyttöön ja valitse YouTubea määritetty lähde (esimerkiksi **YOUTUBE**)*¹



YOUTUBE



¹Voit myös avata päävalikon, valita ensin kohdan LÄHDELUETTELO ja korostaa sen jälkeen kohdan YOUTUBE, ja aktivoida sen jälkeen YouTubea painamalla keskinäppäintä.

Deezerin käyttöönotto

Ota käyttöön Deezer-sovellus, niin voit etsiä ja kuunnella musiikkia.

Ota käyttöön Deezer

Tuo lähteet näkyviin BeoRemote One näyttöön ja valitse Deezerille määritetty lähde (esimerkiksi **DEEZER**)*¹



DEEZER



Kirjoita Deezer-tilisi käyttäjänimi ja salasana.

¹Voit myös avata päävalikon, valita ensin kohdan LÄHDELUETTELO ja korostaa sen jälkeen kohdan DEEZER, ja aktivoida sen jälkeen Deezerin painamalla keskinäppäintä.

Kodin mediakeskus

Voit toistaa tallennuslaitteeseen tai toiseen tuotteeseen tallennettuja musiikki- ja videotiedostoja ja selata valokuvia DLNA/UPnP-mediapalvelimen kautta. KODIN MEDIAKESKUS -valikko avautuu, kun liität tallennuslaitteen televisioon.

Jos sinulla on tallennettuja musiikki- tai kuvatiedostoja, voit käynnistää musiikin toiston, palata päävalikkoon ja käynnistää sieltä valokuviesi diaesityksen. Voit siis kuunnella musiikkia ja katsella valokuvia samanaikaisesti.

Voit myös toistaa sisältöä tietokoneelta tai älypuhelimesta. Lisätietoja Digital Media Renderer -ominaisuudesta saat [sivulta 75](#).

Tallennuslaitteita ovat esimerkiksi USB-laitteet ja tavalliset kiintolevyt, jotka on liitetty USB- tai Ethernet-liitännän kautta.

Katso tuetut muodot osoitteesta www.bang-olufsen.com/guides.

Et voi näyttää valokuvia UHD-lähteestä.

Kodin mediakeskuksen käyttäminen

Musiikin toiston aikana näytössä näkyy NYT TOISTET. MUSIIKKI sekä levyn kansi, tietoa artistista, levyn nimi ja kappale, jos tiedot ovat saatavilla. Selatessasi tai toistaessasi musiikki-, valokuva- ja videotiedostoja voit tuoda näyttöön lisätietoja painamalla **INFO**-näppäintä.

Musiikin kuunteleminen

Liitä tallennuslaite, johon olet tallentanut musiikkia.

Tuo lähteet näkyviin BeoRemote One näyttöön ja valitse mediaselaimelle määritetty lähde (esimerkiksi **HOMEMEDIA**)*1

Valitse musiikin tallennuslaite painamalla ensin tätä näppäintä ja paina sitten **keskinäppäintä**.

Jos tallennuslaite on mediapalvelin, korosta musiikki tai kansiovalikko ja paina sitten **keskinäppäintä**.

Selaa tiedostoja ja kansioita painamalla ensin tätä näppäintä ja avaa sitten kansio tai käynnistä tiedoston toisto painamalla **keskinäppäintä**.

Selaa kappaleita toiston aikana tällä näppäimellä. Aloita pikakelaus pitämällä näppäintä painettuna. Muuta pikakelauksen**2 nopeutta painamalla näppäintä uudelleen.

Pysäytä painamalla tätä näppäintä.

Jatka toistoa painamalla tätä näppäintä.

Siirry takaisinpäin valikoissa painamalla tai poistu valikoista pitämällä näppäin painettuna.

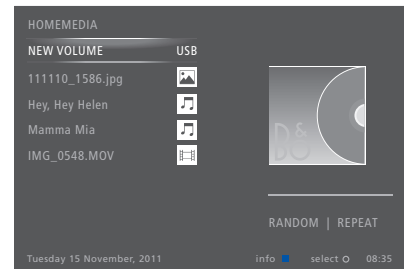

Voit myös avata NYT TOISTET. MUSIIKKI -valikon painamalla ensin **MENU**-näppäintä ja sen jälkeen **punaista** näppäintä.

**1Voit myös avata päävalikon, valita ensin kohdan LÄHDELUETTELO ja korostaa sen jälkeen kohdan HOMEMEDIA ja aktivoida sen jälkeen kodin mediakeskuksen painamalla keskinäppäintä.*

**2 Valokuvien diaesitysten aikana kappaleita ei voida selata eikä musiikkitiedostoja asettaa taukotilaan.*

Jatkuu...

Valokuvien selaaminen

Liitä tallennuslaite, johon olet tallentanut valokuvia.

Tuo lähteet näkyviin BeoRemote One näyttöön ja valitse mediaselaimelle määritetty lähde (esimerkiksi **HOMEMEDIA**)*¹



Valitse valokuvien tallennuslaite painamalla ensin tätä näppäintä ja paina sitten **keskinäppäintä**.



Jos tallennuslaite on mediapalvelin, korosta valokuva- tai kansiovalikko ja paina sitten **keskinäppäintä**.



Selaa tiedostoja ja kansioita painamalla ensin tätä näppäintä ja avaa sitten kansio painamalla **keskinäppäintä**.



Avaa valokuva koko ruudulle painamalla tätä näppäintä. Diaesitys alkaa automaattisesti.



Aseta diaesitys taukotilaan painamalla tätä näppäintä.



Jatka diaesitystä painamalla tätä näppäintä.



Siirry edelliseen tai seuraavaan valokuvaan painamalla tätä näppäintä, myös taukotilassa.



Tuo näkyviin nykyisen valokuvan tiedot painamalla tätä näppäintä.



Poistu diaesityksestä ja palaa selainnäyttöön tai siirry takaisinpain valikoissa painamalla **BACK**-näppäintä tai poistu valikoista pitämällä **BACK**-näppäin painettuna.



*Käännä valokuvaa vasemmalle tai oikealle painamalla **MENU** ja sen jälkeen **2** tai **3** (tai **<** tai **>**).*

*Voit myös avata **NYT TOISTETT. VALOK.** -valikon painamalla ensin **MENU-näppäintä** ja sitten **vihreää** näppäintä.*

*¹Voit myös avata päävalikon, valita ensin kohdan **LÄHDELUETTELO** ja korostaa sen jälkeen kohdan **HOMEMEDIA** ja aktivoida sen jälkeen kodin mediakeskuksen painamalla **keskinäppäintä**.*

Videotiedostojen toistaminen

Liitä tallennuslaite, johon olet tallentanut videotiedostoja.

Tuo lähteet näkyviin BeoRemote Onen näyttöön ja valitse mediaselaimelle määritetty lähde (esimerkiksi **HOMEMEDIA**)*¹



Valitse videoiden tallennuslaite painamalla ensin tätä näppäintä ja paina sitten **keskinäppäintä**.



Jos tallennuslaite on mediapalvelin, korosta video- tai kansiovalikko ja paina sitten **keskinäppäintä**.



Selaa tiedostoja ja kansioita painamalla ensin tätä näppäintä ja avaa sitten kansio tai käynnistä tiedoston toisto painamalla **keskinäppäintä**.



Pysäytä painamalla tätä näppäintä.



Jatka toistoa painamalla tätä näppäintä.



Siirry eteen- tai taaksepäin minuutti kerrallaan painamalla tätä näppäintä. Pikakelaa pitämällä jompaakumpaa näistä näppäimistä painettuna. Muuta pikakelauksen nopeutta painamalla näppäintä uudelleen.



Selaa tiedostoja toiston aikana tällä näppäimellä.



Siirry haluamaasi kohtaan tiedostossa painamalla tätä näppäintä.



Poistu videosta ja palaa selainnäyttöön tai siirry takaisinpain valikoissa painamalla **BACK**-näppäintä tai poistu valikoista pitämällä **BACK**-näppäin painettuna.



*Voit myös avata **NYT TOISTETT. VIDEO** -valikon painamalla ensin **MENU-näppäintä** ja sen jälkeen **keltaista** näppäintä.*

Jatkuu...

Äskettäin valittujen tiedostojen luettelo

Voit tarkastella lyhyttä luetteloä tiedostoista, jotka olet äskettäin valinnut tällä hetkellä liitetystä tallennuslaitteesta.

Tuo lähteet näkyviin BeoRemote Onen näyttöön ja valitse mediaselaimelle määritetty lähde, kuten **HOMEMEDIA**.^{*1} Äskettäin valitut tiedostot näkyvät luettelona havaittujen tallennuslaitteiden luettelon alla.



HOMEMEDIA



Korosta tällä näppäimellä tiedosto, jonka haluat toistaa, ja paina sitten **keskinäppäintä**.



Voit poistaa äskettäin tehdyt valinnat painamalla ensin MENU ja sen jälkeen **1**.

¹*Voit myös avata päävalikon, valita ensin kohdan LÄHDELUETTELO ja korostaa sen jälkeen kohdan HOMEMEDIA ja aktivoida sen jälkeen kodin mediakeskuksen painamalla keskinäppäintä.

Media-asetusten määrittäminen

Voit toistaa musiikki- tai videotiedostoja tai selata valokuvia satunnaisessa järjestyksessä sekä toistaa samat kappaleet, valokuvat tai videot käytyäsi ne jo kerran läpi. Voit myös asettaa diaesityksen viiveen siten, että määrität, kuinka kauan kutakin valokuvaa näytetään ennen seuraavan kuvan avaamista.

Avaa ASETUKSET-valikko painamalla ensin MENU ja sen jälkeen **4**.

Diaesityksen viiveen ajastin nollataan valokuvan kääntämisen aikana.

Päävalikon ASETUS-kohdassa on valittavissa myös KODIN MEDIAKESKUSASETUKSET.

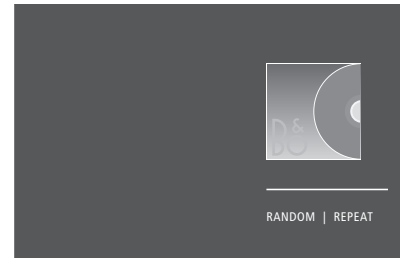

Esimerkki soitintilasta.

Jos et käytä kodin mediakeskusta noin 30 sekunnin aikana, se siirtyy soitintilaan, jossa näkyvissä ovat ainoastaan NYT TOISTET -tiedot. Tuo selainluettelo takaisin näyttöön painamalla **BACK**-näppäintä. Voit aktivoida soitintilan myös painamalla **BACK**-näppäintä, kun kodin mediakeskuksen päävalikko on näkyvissä.

Voit myös toistaa sisältöä tietokoneelta tai älypuhelimesta.

Valokuva-, musiikki- tai videotiedostojen toistaminen sovelluksella tietokoneelta tai älypuhelimesta edellyttää, että Digital Media Renderer -ominaisuus on käytössä. Voit nimetä televisiosi, jotta tunnistat sen helposti tietokoneeltasi tai älypuhelimeltasi. Lue lisätietoja Digital Media Renderer -ominaisuudesta ja television nimeämisestä [sivulta 75](#).

Tiedostojen ja kuvaruudussa näkyvien tietojen osalta voi esiintyä eroavaisuuksia kodin mediakeskuksesta, ja jotkin sovellukset eivät vastaa kaikkiin lähteiden ohjauskomentoihin.

Sleep Timer -ajastimet

Television sisäänrakennetulla Sleep Timer -ajastimella voidaan määrittää televisio sammumaan tietyn ajan kuluttua.

Sleep Timer -ajastuksen asettaminen

Television virta voidaan määrittää katkeamaan automaattisesti tietyn minuuttimäärän kuluttua.

Sleep Timer -ajastimen aktivointi

Tuo **NUKKUMAAN** BeoRemote One näyttöön painamalla tätä näppäintä.



Paina näppäintä toistuvasti, kunnes televisioruudulla näkyy haluttu minuuttimäärä tai OFF.

*Jotta **NUKKUMAAN**-toiminto näkyisi BeoRemote One näytössä, toiminto on lisättävä toimintoluetteloon. Katso ohjeet toimintojen lisäämiseksi BeoRemote One opaskirjasta.*

Virta-asetukset

Jos haluat nopeuttaa televisiosi käynnistymistä, voit asettaa Quick-Start Timer -ajastimen yhdelle tai kahdelle määritetylle aikajaksolle. Tämä lisää valmiustilan virrankulutusta näillä ajanjaksoilla tavalliseen valmiustilaan verrattuna.

Toisaalta voit myös vähentää virrankulutusta säätämällä television muita toimintoja koskevia asetuksia, kuten ääntä, kuvaa ja verkkoa. Kun säädät television kuvan virransäästöasetuksia, voit käyttää kuvan esikatselutoimintoa, joka näyttää asetusten vaikutukset. Tämä helpottaa kuvanlaadun ja virrankulutuksen parhaan yhdistelmän määrittämistä.

AUTOMAATTINEN VALMIUSTILA -valikossa voit asettaa television kytkeytymään pois päältä automaattisesti, kun sitä ei ole käytetty vähään aikaan.

Virrankulutuksen säätäminen

Voit pienentää virrankulutusta säätämällä valmiustilan, äänen, kuvan ja verkon asetuksia. Televisio voidaan määrittää kytkeytymään automaattisesti valmiustilaan, jos se on käyttämättä tietyn ajan. Tehdasasetus on 4 tuntia. Tämä toiminto koskee vain videotilaa, ei audiotilaa.



Jos haluat lyhentää käynnistymisaikaa tai määrittää automaattisen valmiustilan, avaa VALMIUSTILA-valikko.*1

Jos haluat muuttaa äänen virransäästöasetuksia, avaa ÄÄNI-valikko.

Jos haluat muuttaa kuvan virransäästöasetuksia, avaa KUVA-valikko.

Jos haluat muuttaa verkon virransäästöasetuksia, avaa VERKKO-valikko.

Kun AUTOMAATTINEN VALMIUSTILA on käytössä, television kuvaruutuun tulee viesti, jos televisiota ei ole käytetty valikossa määritettynä aikana. Jos mitään näppäintä ei paineta, televisio kytkeytyy valmiustilaan.

Kun lähdesignaalia ei ole havaittu 15 minuuttiin, televisio kytkeytyy valmiustilaan.

**Jos Quick-Start Timer -ajastin on käytössä, televisio kytkeytyy pois päältä muutaman sekunnin kuluttua. Jos televisiosignaali tulee kytketystä digiboksista, television käynnistymisaikaan vaikuttaa myös digiboksin käynnistymisaika. Quick-Start Timer -ajastimen kytkeminen lisää virrankulutusta tietyllä ajanjaksolla.*

Pääsynvalvonta

PÄÄSYNVALVONTA-valikossa voit ottaa käyttöön lapsilukko toiminnon tiettyjen kanavien lukitsemiseksi. Voit myös asettaa ikäluokituksen, jonka perusteella ohjelmien katselu voi edellyttää pääsykoodin syöttämistä.

Kun avaat kanavaluettelon, voit lukita kanavia tai poistaa niiden lukituksen ja estää siten halutessasi tiettyjen kanavien katselun. Jos lukitset pääluettelossa olevan kanavan, se lukitaan kaikissa kanavuluettelossa. Aina, kun lukittu kanava yritetään avata, laite pyytää käyttäjää antamaan pääsykoodin.

Pääsynvalvontajärjestelmä ei ole sama kuin television PIN-koodijärjestelmä, mutta saman koodin käyttäminen kummassakin järjestelmässä helpottaa koodin muistamista.

Tässä kuvattu pääsykoodi ei ole sama kuin Smart Card -kortin PIN-koodi. Lisätietoja Smart Card -korttisi PIN-koodista saat palveluntarjoajaltasi.

Pääsynvalvonnan käyttöönotto

Ota pääsykoodi käyttöön, jos haluat lukita kanavia ja estää muita muokkaamasta kanavuluetteloita. Voit myös määrittää ikäluokituksen ja estää sen avulla tiettyjen ohjelmien katselun ikäluokituksen perusteella, jos palveluntarjoajalta on saatavissa ikäluokitus tietoja.

Voit halutessasi muuttaa pääsykoodia. Kun siirryt PÄÄSYNVALVONTA-valikkoon ensimmäisen kerran, sinua pyydetään valitsemaan uusi pääsykoodi.

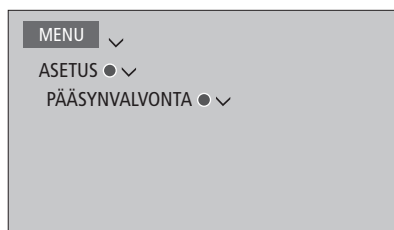

Joillakin alueilla pääsykoodia ei voida poistaa käytöstä sellaisten ohjelmien kohdalla, joiden ikäluokitus on 18 vuotta, ja pääsykoodi on annettava aina, kun tällaista ohjelmaa halutaan katsoa.

Joillakin alueilla ei ole mahdollista valita pääsykoodia "0000".

Jos unohdat pääsykoodin

Jos unohdat pääsykoodin, avaa PÄÄSYNVALVONTA-valikko ja syötä kolme kertaa 9999. Lukitustoiminto poistuu tällöin käytöstä. Toiminto on otettava uudelleen käyttöön ja uusi pääsykoodi on määritettävä. Huomaa, että jotkin palveluntarjoajat ovat estäneet pääsynvalvonnan poistamisen käytöstä.

PIN-koodijärjestelmä

PIN-koodijärjestelmän tarkoituksena on estää television normaali käyttö henkilöiltä, jotka eivät tiedä PIN-koodia. PIN-koodijärjestelmä voidaan ottaa käyttöön haluttaessa.

Kun PIN-koodijärjestelmä on käytössä ja televisio on ollut irrotettuna verkkovirrasta tietyn ajan, PIN-koodijärjestelmä aktivoituu.

Televisio sammuu automaattisesti, jos PIN-koodia ei anneta kolmen minuutin kuluessa, kun televisio kytketään takaisin verkkovirtaan ja käynnistetään.

TÄRKEÄÄ! Jos sinua pyydetään syöttämään PIN-koodi, kun kytket television päälle ensimmäistä kertaa, syötä Bang & Olufsen -jälleenmyyjältä saamasi PIN-koodi.

PIN-koodijärjestelmän aktivointi

Jos PIN-koodijärjestelmä on jo aktivoitu, sinua pyydetään syöttämään PIN-koodi, kun avaat PIN-KOODI-valikon. Voit ottaa PIN-koodin käyttöön, poistaa sen käytöstä tai vaihtaa sitä milloin tahansa.

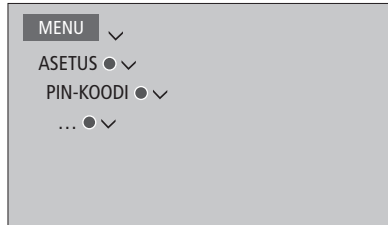

*Jos näppäilet vahingossa väärin syöttäessäsi koodia, voit poistaa numeron painamalla **keltaista** näppäintä tai tyhjentää kentän painamalla **punaista** näppäintä.*

Jos annat koodin väärin viisi kertaa, television virta katkeaa kokonaan kolmeksi tunniksi eikä laitetta voida käyttää. Valmiustilan merkkivalo vilkkuu nopeaan tahtiin punaisena.

Jos PIN-koodi vaihdetaan useammin kuin viisi kertaa kolmen tunnin aikana, PIN-KOODI-valikkoa ei voida käyttää kolmeen tuntiin, ellei televisiota irroteta verkkovirrasta. Jos televisio irrotetaan verkkovirrasta, kolmen tunnin jakso nollautuu.

Jos kadotat tai unohdat PIN-koodin, ota yhteys Bang & Olufsen -jälleenmyyjään. Jälleenmyyjä antaa pääkoodin, joka mitätöi oman PIN-koodisi.

Ohjelmiston ja palvelun päivittäminen

Suosittelimme, että sallit television automaattiset ohjelmistopäivitykset, jotta saat aina käyttöösi television uusimmat ominaisuudet ja toiminnot.

Jos televisio on kytketty BeoLink Converter NL/ML -yksiköllä varustettuun järjestelmään, automaattisten ohjelmapäivitysten salliminen on hyvin tärkeää, jotta kaikki järjestelmän tuotteet pysyvät ajan tasalla ja yhteydessä toisiinsa.

Voit aina myös tarkistaa ohjelmiston tiedot itse ja päivittää sen manuaalisesti.

Ohjelmiston päivittäminen

Jotta voisit ladata ohjelmistopäivityksiä, television on oltava yhteydessä Internetiin. Suosittelemme, että televisio asetetaan päivittämään ohjelmisto automaattisesti. Voit määrittää vuorokaudenajan, jolloin haluat järjestelmän suorittavan automaattiset ohjelmistopäivitykset, jotta ne eivät häiritse television käyttöä.

Voit ladata ohjelmistopäivityksiä myös USB-laitteelle osoitteesta www.bang-olufsen.com. Liitä USB-laite liitintäpaneeliin USB-liitintään.

Joissakin maissa päivitys voidaan tehdä myös antennisignaalin (OAD) kautta. Kun päivitys tehdään antennisignaalin kautta, jotkin päivitykset ovat pakollisia eikä niitä voida perua.

Lisätietoja ohjelmistopäivityksistä saat jälleenmyyjältä.

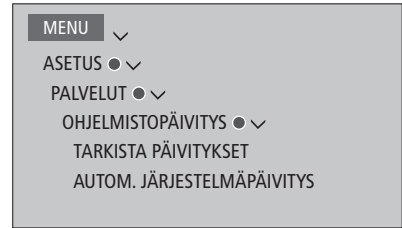

Kun televisio päivittää uutta ohjelmistoa, valmistilan merkkivalo vilkkuu punaisena eikä televisiota saa tällöin irrottaa verkkovirrasta.

Järjestelmän päivitys

Jos järjestelmän kokoonpanoon kuuluu BeoLink Converter NL/ML ja useita Bang & Olufsen -tuotteita, koko järjestelmä päivitetään, kun tarkistat saatavilla olevat päivitykset. Järjestelmän automaattiset päivitykset kannattaa ottaa käyttöön televisiovalikosta. Kaikkien järjestelmään kuuluvien Bang & Olufsen -tuotteiden ohjelmistopäivitykset latautuvat sen jälkeen automaattisesti ja säännöllisesti.*¹

¹Voit ottaa automaattiset ohjelmistopäivitykset käyttöön tai pois käytöstä koko järjestelmästä, mutta ei yksittäisestä tuotteesta.

Ohjelmistotietojen katselu

Voit tarkastella nykyisen ohjelmistoversion tietoja, sen julkaisupäivämäärää ja julkaisutietoja.

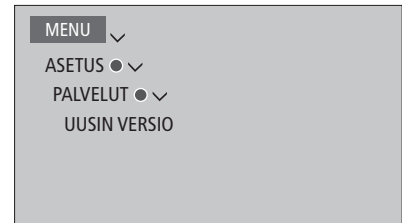

Digitaalinen teksti ja HbbTV

Televisiosi tukee Digitaalinen teksti- / MHEG -toimintoa, jota jotkin maat ja CA-moduulit edellyttävät. Toimintoa tarvitaan muun muassa kanavien MHEG-sovellusten käyttämiseen. Kun Digitaalinen teksti on käytössä, television käyttäminen BeoRemote One eroaa joissakin tilanteissa tässä oppaassa annetuista ohjeista.

Televisiosi tukee myös HbbTV:tä (Hybrid Broadcast Broadband TV). HbbTV on verkkopalvelu, joka tarjoaa useita erilaisia palveluja, kuten TV-kilpailuja, vuorovaikutteisia mainoksia ja yhteisötoimintoja. Television on oltava yhteydessä Internetiin, jota tiedot voidaan näyttää.

Digitaalinen teksti- / MHEG -toiminnon käyttöönotto

Jos maasi tai CA-moduulisi edellyttää Digitaalinen teksti -toiminnon käyttöä, sinun on ehkä otettava se käyttöön itse.

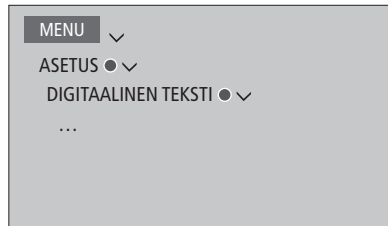

*Digitaalinen teksti -ominaisuuksien ulkoasu saattaa vaihdella, ja ne otetaan käyttöön painamalla **TEXT**-näppäintä tai värinäppäintä.*

*Jos näytössä ei näy valikkoa, kun Digitaalinen teksti -toiminto on otettu käyttöön, aktivoi toiminto painamalla ensin **MENU**-näppäintä ja sitten värinäppäintä.*

HbbTV

Aktivoi HbbTV tai estä toiminto kanavittain, jos et halua käyttää sitä.

Kaikki palveluntarjoajat eivät tue HbbTV:tä. Tarjottu sisältö vaihtelee palveluntarjoajan mukaan. Jotkin palveluntarjoajat voivat myös estää sisällön käyttämisen.

HbbTV:n aktivointi

Paina näytössä näkyvää värillistä näppäintä, kun HbbTV on saatavilla.



HbbTV:n estäminen

Avaa HBBTV-valikko, kun kanava on valittuna.



Valitse PÄÄLLÄ tai POIS tai estä HbbTV painamalla nuolinäppäintä vasemmalle tai oikealle.



Verkoasetukset

Television voi määrittää toimimaan verkossa langallisen tai langattoman yhteyden kautta. Luotettavan verkkoyhteyden takaamiseksi Bang & Olufsen suosittelee langallista yhteyttä.

Bang & Olufsen suosittelee myös erillisen reitittimen ja tukiaseman (Network Link -reitittimen) käyttöä digitaalisten tiedostojen luotettavan toiston takaamiseksi.

Lisätietoja Bang & Olufsenin verkkokokoonpanosta saat Bang & Olufsen -jälleenmyyjältäsi.

Kaikilla alueilla langattoman yhteyden käyttäminen ei ole mahdollista, ja sen sijaan on käytettävä langallista yhteyttä.

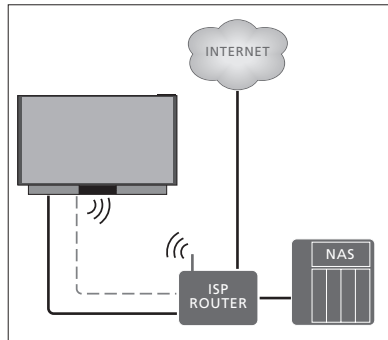

Esimerkki yksinkertaisesta langallisesta tai langattomasta kokoonpanosta.

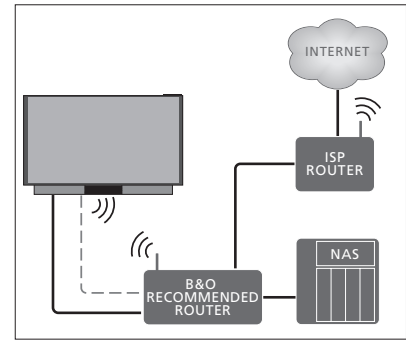

Esimerkki suositellusta langallisesta tai langattomasta verkkokokoonpanosta.

Langallisen yhteyden muodostaminen

Kytke Ethernet-kaapelin toinen pää reitittimeen ja toinen pää television Ethernet-liitäntään (E). Oletamme, että DHCP-palvelu on käytössä verkossasi. Jos LAN-asetukset on määritetty automaattisesti konfiguroituviksi, IP-osoite, aliverkon peite, yhdyskäytävä ja DNS-palvelin määritetään automaattisesti.

Jos asetukset on määritetty konfiguroitaviksi manuaalisesti tai jos IP-osoitetta, aliverkon peitettä, yhdyskäytävää ja DNS-palvelinta ei jostain syystä määritetä automaattisesti, sinun on syötettävä nämä tiedot manuaalisesti.

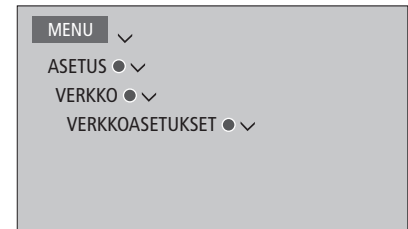

- > Korosta LAN-ASETUKSET ja paina **keskinäppäintä**.
- > Aloita LAN-yhteyden nimeäminen painamalla **vihreää** näppäintä.*¹
- > Tallenna ja palaa LAN-ASETUKSET-valikkoon painamalla **keskinäppäintä**.
- > Korosta MÄÄRITYS painamalla **▼**.
- > Valitse MANUAALINEN tai AUTOMAATTINEN määrittäminen painamalla **<** tai **>**.
- > Tallenna asetukset painamalla **keskinäppäintä**.

Jos olet valinnut asetukseksi MANUAALINEN, sinun on syötettävä arvot kohtiin IP-OSOITE, ALIVERKON PEITE, YHDYSKÄYTÄVÄ ja DNS. Tallenna asetukset painamalla **keskinäppäintä**.

¹* LAN-yhteyden nimeämisessä voidaan käyttää ainoastaan latinalaisia aakkosia.

Verkkotietojen katselu

Verkkoyhteyttä varten tehdyt asetukset näkyvät VERKKOTIEDOT-valikossa.

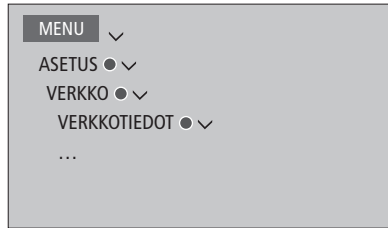

Huomautus: Aikaisemmin hyvin toimineessa kokoonpanossa voi ilmetä ajan mittaan ongelmia, kun ympäristö muuttuu. Tarkista Ethernet-yhteys tai reititin. Jos ongelma ei poistu, ota yhteyttä Bang & Olufsen -jälleenmyyjääsi.

Ota Digital Media Renderer -toiminto käyttöön tai pois käytöstä

Digital Media Renderer -toiminnolla voit toistaa valokuvia, musiikkia ja videoita tietokoneen tai älypuhelimien avulla. Toiminto on oletusarvoisesti käytössä. Voit poistaa toiminnon käytöstä, jos et halua käyttää televisiota tietokoneen, älypuhelimien tai muun laitteen monitorina.

Lisätietoja on [sivulla 66](#).

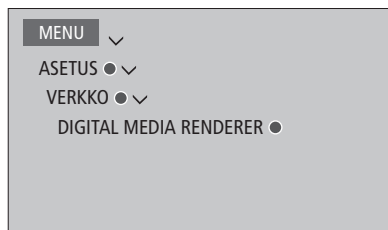

Jos haluat helpottaa televisiosi tunnistamista tietokoneella tai älypuhelimella, voit nimetä sen valitsemalla VERKKO-valikosta VERKKOTIEDOT ja ALIAS, tai VERKKOASETUKSET, LAN-ASETUKSET ja ALIAS.

Ota toiminto käyttöön tai pois käytöstä painamalla DIGITAL MEDIA RENDERER -valikossa < tai >.

Äänen jakaminen Network Link -toiminnolla

Network Link mahdollistaa äänen (mutta ei kuvan) jakamisen kodin muihin huoneisiin. Jos kytket television Master Link -tuotteeseen, sinulla on oltava käytössä myös BeoLink Converter NL/ML (BLC).

Esimerkiksi olohuoneeseen sijoitettu televisio voidaan kytkeä toisessa huoneessa olevaan audio- tai videojärjestelmään, jolloin ääni voidaan ”siirtää” toiseen huoneeseen.

Voit käyttää lähteitä toisesta Bang & Olufsen -audiotuotteesta ja jakaa kaiuttimia helposti television valikosta.

Jotkin sisällöntarjoajat ovat voineet estää äänen jakamisen.

Lisätietoja audiojärjestelmän yhdistämisestä saat [sivulta 78](#).

Tietoa videosignaalin jakamisesta on [sivulla 83](#).

Linkkikytkennät

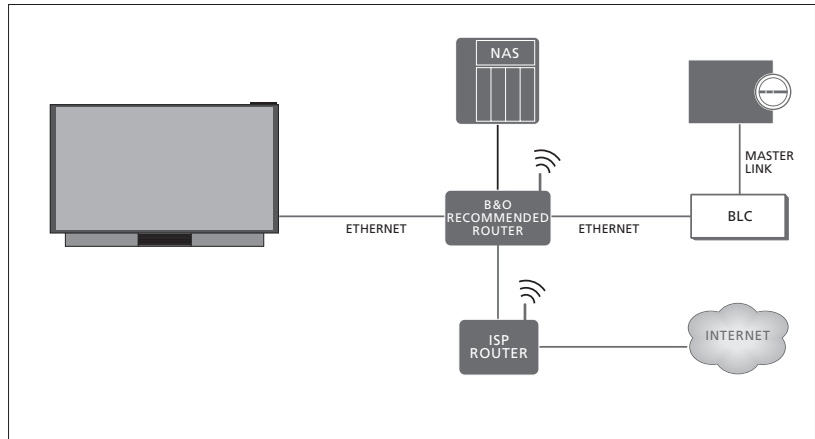

Esimerkki linkkihuonekokoonpanosta, jossa on Master Link -liitännällä varustettu audiojärjestelmä.

Päähuoneen televisio on kytkettävä linkkihuoneen järjestelmään BeoLink Converter NL/ML -laitteella, jos linkkihuoneen järjestelmä on Master Link varustettu audio- tai videojärjestelmä.

- > Kytke Ethernet-kaapeli television  -liitännään. Vedä sitten kaapeli reitittimeen, joka on kytketty Internetiin.
- > Kytke Ethernet-kaapelin toinen pää reitittimeen ja toinen pää BeoLink Converter NL/ML -yksikköön.
- > Kytke Master Link -kaapelin toinen pää BeoLink Converter NL/ML -yksikköön ja toinen pää audio- tai videojärjestelmän Master Link -liitännään.

Network Linkillä varustettu Bang & Olufsen -tuote kytketään suoraan samaan verkkoon (reitittimeen) television kanssa.

Katso lisätietoja verkkoasetuksista [sivulta 73](#).

Lisälaitteiden kytkeminen

Voit yhdistää televisioon ulkoisia laitteita musiikin kuuntelemiseksi audiojärjestelmän tai toisen television kautta.

Voit kuunnella audio- ja videolähteitä toisesta Bang & Olufsen -tuotteesta, jos tuote on kytketty samaan verkkoon (reitittimeen) television kanssa. Kun audiojärjestelmä kytketään Master Link -toiminnolla, Network Link ja Master Linkin välillä on oltava "sillan" muodostava BeoLink Converter NL/ML, jotta voit kuunnella audiolähteitä. [Lisätietoja on sivulla 76.](#)

Lähdettä voidaan toistaa samanaikaisesti eri huoneissa olevista kaiuttimista.

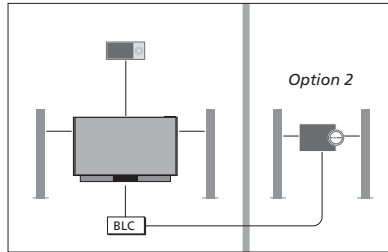

Televisio (ja lisäkaiuttimet) ja audiojärjestelmä ovat toisessa huoneessa ja audiojärjestelmä toisessa huoneessa:

- YHDISTÄ MUIHIN TUOTTEISIIN: audiojärjestelmä on samassa huoneessa BLC:n kanssa
- Käytä television kaiuttimia samassa huoneessa olevan audiojärjestelmän kanssa: KYLLÄ
- Audiojärjestelmä toisessa huoneessa: Option 2

LAITTEEN YHDISTÄMINEN -valikossa voit valita enintään kaksi yhdistettävää laitetta. Kotiverkossa tunnistettujen laitteiden luettelo tulee näkyviin.

Jos haluat yhdistää lähteitä muista tuotteista, kuten radiosta tai CD-soittimesta, sinun on määritettävä tuotteet YHDISTÄ MUIHIN TUOTTEISIIN -valikossa painamalla **punaista** näppäintä. Jotta voit valita tuotteen luettelosta, sen virran on oltava kytketty. Jos olet valinnut kaksi tuotetta, määritä toinen niistä ensisijaiseksi tuotteeksi, jotta sen lähteet näytetään välittömästi television lähteiden jälkeen LÄHDELUETTELOSSA. Jos sinulla on audiotuote samassa huoneessa television kanssa, se voidaan määrittää käyttämään television kaiuttimia.

Kun olet valinnut tuotteen kerran YHDISTÄ MUIHIN TUOTTEISIIN -valikosta, linkitettävät tuotteet näkyvät LÄHDELUETTELO-kohdassa, ja niiden vieressä on linkkisyntä (☐).

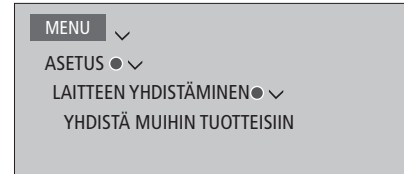

Katso lisätietoja audiojärjestelmän yhdistämisestä television kanssa [sivuilta 78 ja 80.](#)

Kun televisio on osa järjestelmää, WAKE-ON-LAN/WLAN-asetus on automaattisesti PÄÄLLÄ, jotta liitetyt laitteet voidaan kytkeä päälle. Huomaa, että tämä lisää hieman virrankulutusta.

Jos järjestelmässä on BeoLink Converter NL/ML, linkitettävien lähteiden luettelossa on kuusi audiolähdettä riippumatta siitä, onko näihin lähteisiin kytketty lähde. Lähteet, joita ei käytetä, voidaan piilottaa lähdeluettelosta LÄHDELUETTELO-valikossa.

*Voit avata YHDISTÄ MUIHIN TUOTTEISIIN -valikon myös LÄHDELUETTELOSTA painamalla **keltaista** näppäintä.*

Katso BeoRemote Onen opaskirjasta ohjeet linkitettyjen lähteiden näyttämiseksi kaukosäätimen näytössä.

Audiojärjestelmän kytkeminen ja käyttäminen

Kun televisioon kytketään yhteensopiva Bang & Olufsen -audiojärjestelmä MasterLink-kaapelilla, saadaan käyttöön integroidun audio-/videojärjestelmän edut.

Musiikkia voidaan kuunnella televisioon kytkettyjen kaiuttimien kautta tai TV-ohjelman ääni voidaan lähettää audiojärjestelmän kaiuttimien kautta. Katso lisätietoja television kaiuttimien käyttämisestä [sivulta 77](#).

Audio-/videojärjestelmä voidaan sijoittaa samaan huoneeseen tai vaihtoehtoisesti televisio voidaan sijoittaa yhteen huoneeseen ja audiojärjestelmä siihen kytketyn kaiutinsarjan kanssa toiseen huoneeseen.

Kaikkia Bang & Olufsen -audiojärjestelmiä ei voida kytkeä televisioon.

Jotkin sisällöntarjoajat ovat voineet estää äänen jakamisen.

Audiojärjestelmän kytkeminen televisioon

Audiojärjestelmän Option-asetus

Kun MasterLink-audiojärjestelmä on kytketty, sinun on asetettava audiojärjestelmän Option-asetus. Osoita kaukosäätimellä audiojärjestelmän infrapunavastaanotinta.

BeoRemote One käyttö

Tuo nykyinen laite (kuten **BeoVision**) näkyviin BeoRemote One luetteloon painamalla tätä näppäintä.



Valitse audiojärjestelmä (oletuksena **Beo4 AUDIO**.)



Avaa **Asetukset** painamalla tätä näppäintä.



Avaa **Lisäasetukset** painamalla tätä näppäintä.



Avaa **Optioasetus** painamalla tätä näppäintä.



Avaa **A.OPT** painamalla tätä näppäintä.

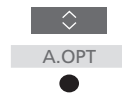

Anna asianmukainen numero (**0, 1, 2** tai **4**)



Jotta Beo4 AUDIO -toiminto näkyisi BeoRemote One näytössä, se on lisättävä toimintoluetteloon. Katso ohjeet laitteiden lisäämiseksi BeoRemote One opaskirjasta.

[Katso esimerkkejä oikeista Option-asetuksista sivulta 79.](#)

Palaa takaisin televisioon

Kun olet käyttänyt muita laitteita, palaa takaisin televisioon, jotta voit käyttää sitä BeoRemote Onella.

Tuo nykyinen laite (kuten **Beo4 AUDIO**) näkyviin BeoRemote Onen luetteloon palatakseksi takaisin televisioon.



Valitse televisio, kuten **BeoVision**.

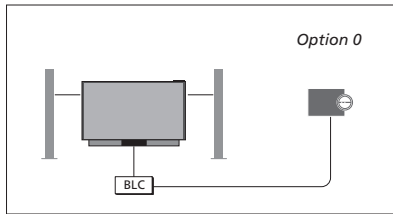

Televisio ja audiojärjestelmä on asennettu samaan huoneeseen ja jokainen kaiutin on kytketty televisioon.

- YHDISTÄ MUIHIN TUOTTEISIIN: BLC
- Käytä television kaiuttimia: KYLLÄ
- Audiojärjestelmä: Option 0

Katso lisätietoja YHDISTÄ MUIHIN TUOTTEISIIN -valikosta [sivulta 77](#).

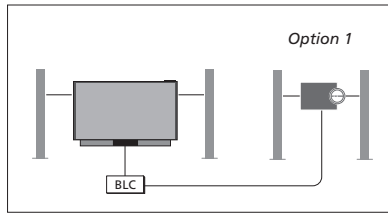

Televisio lisäkaiuttimien kanssa tai ilman niitä sekä audiojärjestelmä ja siihen liitetyt kaiuttimet on sijoitettu samaan huoneeseen.

- YHDISTÄ MUIHIN TUOTTEISIIN: BLC
- Käytä television kaiuttimia: EI
- Audiojärjestelmä: Option 1

Katso lisätietoja Option 4 -asetuksesta [sivulta 81](#). Lisätietoja saat Bang & Olufsen -jälleenmyyjältä.

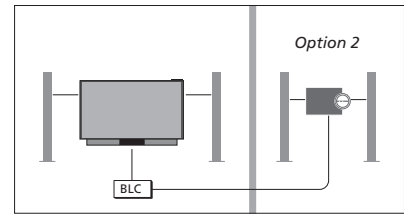

Audiojärjestelmä on sijoitettu yhteen huoneeseen ja televisio lisäkaiuttimien kanssa tai ilman niitä toiseen.

- YHDISTÄ MUIHIN TUOTTEISIIN: BLC
- Audiojärjestelmä: Option 2

Voit liittyä toisella laitteella toistettavaan lähteeseen painamalla ensin BeoRemote Onen **LIST**-näppäintä ja korostamalla sitten **LIITY** ja painamalla **keskinäppäintä**, kunnes halutun lähteen ääni kuuluu.

Audio-/videojärjestelmän käyttö

Jos integroit audiojärjestelmän ja television, voit valita nykyiselle videotallenteelle tai audio-ohjelmalle sopivan kaiutinyhdistelmän. Katso lisätietoja oheisista kuvista.

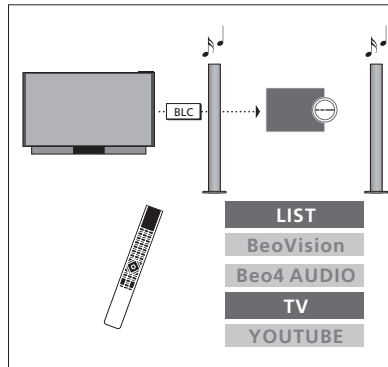

Audiojärjestelmän on oltava valittuna televisiolähteen äänen kuuntelemiseksi audiojärjestelmän kaiuttimista ilman kuvaruudun käynnistämistä. Jos se ei ole jo valittuna, tuo nykyinen laite näkyviin BeoRemote One näyttöön painamalla **LIST** ja sitten **^**. Paina ensin **keskinäppäintä** ja sitten **^** tai **∨** audiojärjestelmän nimen korostamiseksi (kuten **Beo4 AUDIO**), ja paina sitten **keskinäppäintä**. Kun audiojärjestelmä on valittuna, paina ensin **TV** ja sitten **^** tai **∨** halutun lähteen korostamiseksi (kuten **YOUTUBE**), ja paina sitten **keskinäppäintä**.

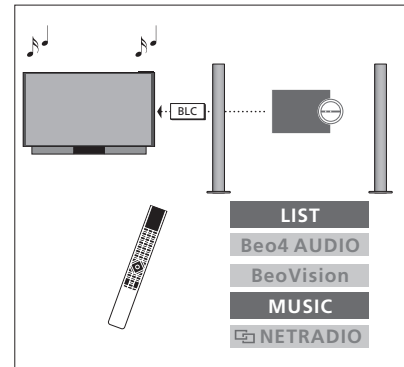

Televisio on oltava valittuna, jotta televisioon kytketyistä kaiuttimista voidaan kuunnella ääntä. Jos se ei ole jo valittuna, tuo nykyinen laite näkyviin BeoRemote Onen näyttöön painamalla **LIST** ja sitten **^**. Paina ensin **keskinäppäintä** ja sitten **^** tai **∨** television nimen korostamiseksi (kuten **BeoVision**), ja paina sitten **keskinäppäintä**. Kun televisio on valittuna, paina ensin **MUSIC** ja sitten **^** tai **∨** halutun linkkisymbolilla varustetun lähteen korostamiseksi (kuten **NETRADIO**), ja paina sitten **keskinäppäintä**.

Kaksi televisiota – Network Link -yhteydellä

Network Link -yhteensopivat tuotteet voivat lainata lähteen ääntä toisiltaan. Jos kytket televisioosi yhteensopivan Bang & Olufsen -televisioon, saat käyttöösi yhdistetyn videojärjestelmän edut, jotka mahdollistavat audio- ja videolähteiden kuuntelun toisesta televisiosta.

Jos kytket television Master Link -liitännällä televisioon, järjestelmään on kytkettävä BeoLink Converter NL/ML (BLC), jotta Network Link -toiminnon etuja voidaan käyttää.

BeoRemote One on tehtaalla määritetty käytettäväksi vain television (BeoVision) kanssa. Varmista, että se määritetään kokoonpanossasi myös muita Bang & Olufsen -tuotteita varten. Tutustu kaukosäätimen opaskirjassa oleviin ohjeisiin.

Kaikkia Bang & Olufsen -televisioneja ei voida yhdistää toiseen televisioon.

Jotkin sisällöntarjoajat ovat voineet estää äänen jakamisen.

Kaksi televisiota – Network Link -yhteydellä

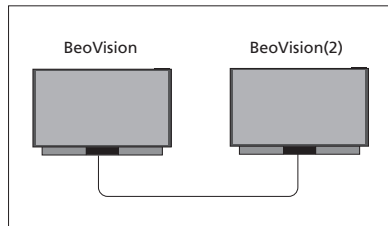

Asetu television eteen.

- YHDISTÄ MUIHIN TUOTTEISIIN: toinen televisio, kuten BeoVision tai BeoVision(2).

Tuotteen Option-asetuksen määrittäminen BeoRemote Onella

Osoita kaukosäätimellä sen tuotteen infrapunavastaanotinta, jonka Option-asetuksen haluat määrittää. Kaukosäätimen ja infrapunavastaanottimen välinen etäisyys ei saa olla yli 0,5 metriä.

Tuo Asetukset BeoRemote Onen näyttöön painamalla tätä näppäintä.

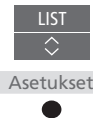

Avaa Lisäasetukset painamalla tätä näppäintä.



Avaa Optioasetus painamalla tätä näppäintä.



Valitse, haluatko tuotteen olevan IR-reagoiva vai IR-sokea*1.



Valitse aktiivinen tuote, kuten BeoVision.



Valitse Option-asetus*2 tuotteelle (kuten BeoVision(2)).



Valitse Lähetä ja tallenna valittu Option-asetus painamalla keskinäppäintä.

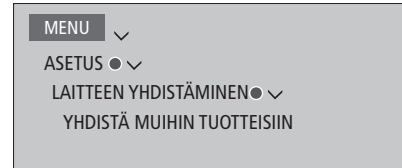

Huomaa, että televisio on valittava kerran YHDISTÄ MUIHIN TUOTTEISIIN -valikossa. [Katso lisätietoja sivulta 77.](#)

¹ *Valitse IR päälle, jos haluat ohjata tuotetta BeoRemote Onella, ja IR pois, jos et halua, että tuote reagoi kaukosäätimen komentoihin.

² *Jotta tuotteen (kuten BeoVision(2)) Option-asetus näkyy BeoRemote Onen näytössä, kun LIST-näppäintä painetaan, se on lisättävä BeoRemote Onen LIST-näkymään. Lisätietoja saat BeoRemote Onen opaskirjasta.

[Katso ohjeet Network Link -televisioon palaamiseksi sivulta 78.](#)

Jatkuu...

Network Link -liitännällä varustettu televisio ja Master Link -liitännällä varustettu

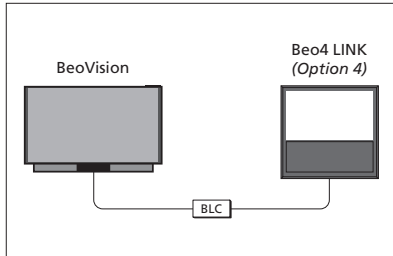

televisio

Network Link -televisio:

– YHDISTÄ MUIHIN TUOTTEISIIN: BLC

Master Link -televisio:

– Option 4

Kuunnellaksesi television ääni- ja kuvalähteitä avaa LÄHDELUETTELO ja valitse haluttu lähde toisesta televisiosta, jonka vieressä on luettelossa linkkisymboli (☐). Katso BeoRemote Onen opaskirjasta ohjeet linkitettyjen lähteiden näyttämiseksi kaukosäätimen näytössä.

Voit liittyä toisella laitteella toistettavaan lähteeseen painamalla ensin BeoRemote Onen LIST-näppäintä ja korostamalla sitten LIITY ja painamalla keskinäppäintä, kunnes halutun lähteen ääni kuuluu.

Master Link -television Option-asetus

Osoita kaukosäätimellä Master Link -television infrapunavastaanotinta. Kaukosäätimen ja infrapunavastaanottimen välinen etäisyys ei saa olla yli 0,5 metriä.

Tuo nykyinen laite (kuten **BeoVision**) näkyviin BeoRemote Onen luetteloon painamalla tätä näppäintä.

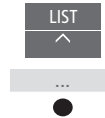

Valitse Master Link -televisio (oletuksena **Beo4 LINK***)



Avaa **Asetukset** painamalla tätä näppäintä.



Avaa **Lisäasetukset** painamalla tätä näppäintä.

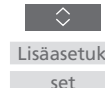

Avaa **Optioasetus** painamalla tätä näppäintä.

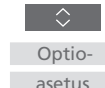

Avaa **L.OPT** painamalla tätä näppäintä.



Paina **4**

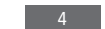

**Jotta tuotteen (kuten Beo4 LINK) Option-asetus näkyy BeoRemote Onen näytössä, kun LIST-näppäintä painetaan, se on lisättävä BeoRemote Onen LIST-näkymään. Lisätietoja saat BeoRemote Onen opaskirjasta.*

[Katso ohjeet Network Link -television palaamiseksi sivulta 78.](#)

Kahden television käyttäminen samalla kaukosäätimellä

Jos sinulla on kaksi Bang & Olufsen -televisiota, jotka kumpikin voivat vastaanottaa kaukosäätimen komentoja, sinun on vaihdettava televisioiden välillä **LIST**-toiminnolla.

Jos yhdessä televisiossa on Master Link -liitäntä, yhteys on tehtävä BeoLink Converter NL/ML -yksikön avulla. [Lue lisätietoja sivulta 76.](#)

Yksi kaukosäädin kahdelle televisiolle

Jotta televisio toimisi oikein, on tärkeää määrittää oikea Option-asetus. Tutustu myös kaukosäätimen opaskirjassa oleviin ohjeisiin.

BeoRemote One – Vaihtaminen kahden television välillä

Tavallisesti voit aktivoida lähteen, kuten **TV:n**, painamalla **TV**- tai **MUSIC**-näppäintä ja etsimällä oikean lähteen kaukosäätimellä. Kun käytössä on kaksi televisiota, sinun on valittava televisio ennen kuin voit käyttää sen lähteitä:

Tuo nykyinen laite (kuten **BeoVision**) näkyviin BeoRemote One luetteloon painamalla tätä näppäintä.

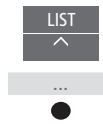

Valitse haluamasi tuote, kuten **BeoVision(2) Network Link** -televisiolle tai **Beo4 LINK** Master Link -televisiolle.



Paina tätä näppäintä ja valitse lähde, kuten **YOUTUBE**.



Voit myös nimetä tuotteet uudelleen BeoRemote One näytössä.

Katso lisätietoja kaukosäätimen opaskirjasta. Lisätietoja laitteen valinnasta saat jälleenmyyjältä.

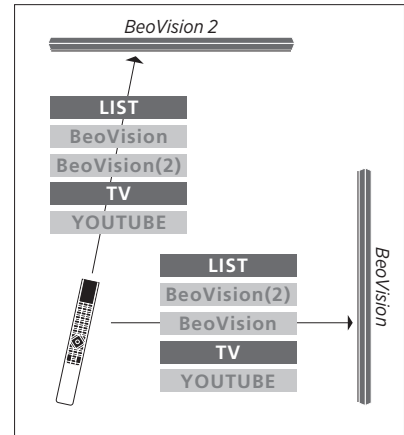

Esimerkki kaukosäätimen käytöstä, kun vaihdat televisiosta toiseen Network Linkin avulla.

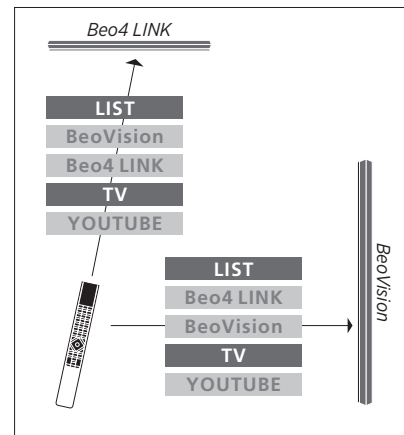

Esimerkki kaukosäätimen käytöstä, kun vaihdat Network Link -televisioon ja Master Link -televisioon välillä.

HDMI Matrix

HDMI Matrix -laitteella voidaan kytkeä jopa 32 ulkoista lähdettä jopa 32 televisioon eri huoneissa ja käyttää lähteitä erikseen kustakin televisiosta tai samanaikaisesti useista huoneista BeoRemote One.

Bang & Olufsen -jälleenmyyjä suorittaa HDMI Matrix -kytkennän ja -asetukset.

Järjestelmään voidaan kytkeä vain yksi HDMI Matrix.

HDMI MATRIX -valikon asetukset

HDMI MATRIX -valikossa valitaan HDMI Matrix -asetukset.

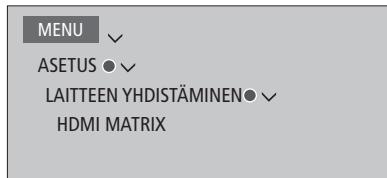

HDMI Matrix -kytkentä

- > Avaa HDMI MATRIX -valikko.
- > Korosta HDMI MATRIX KYTKETTY ja avaa valinta painamalla < tai >.
- > Valitse HDMI 3 -liitäntä ja paina **keskinäppäintä** kahdesti.
- > Lataa PUC-taulukko kytketylle HDMI-lähteelle. Noudata näytössä näkyviä ohjeita.
- > Korosta ladattu PUC-taulukko ja paina **keskinäppäintä**.
- > Valitse PUC-liitäntä ja paina **keskinäppäintä** HDMI Matrix -asetusten tallentamiseksi.*1
- > Jatka painamalla **keskinäppäintä**.

**1PUC-liitännän asetukset tehdään automaattisesti, kun keskinäppäintä painetaan. Jos ohjaustyyppi ja modulaatiotila on kuitenkin asetettava manuaalisesti, sinun on painettava punaista näppäintä ja toimittava näytössä näkyvien ohjeiden mukaisesti.*

HDMI Matrix on nyt määritetty. Sen jälkeen sinun on määritettävä HDMI Matrixiin kytketyt lähteet LÄHDELUETTELO-valikossa painamalla **punaista** näppäintä kunkin lähteen kohdalla. Se tehdään samalla tavalla kuin muiden laitteiden kytkentä. [Katso lisätietoja lisälaitteiden asetuksista sivulta 23.](#)

Jos poistat käytöstä HDMI Matrix -kokoontalon valitsemalla HDMI Matrix -kentän asetukseksi EI, TULOT-valikon asetukset säilyvät silti muistissa. Se tarkoittaa, että jos otat HDMI Matrix -kokoontalon uudelleen käyttöön, asetuksetkin palaavat käyttöön.

Katso ohjeet lähteen määrittäminen poistamiseen [sivulta 24](#).